

Snelselectie

TROX[®] TECHNİK

The art of handling air



MERFORD

Technisch Bureau Merford B.V.

Edisonweg 30
4207 HG Gorinchem

Telefoon 0183/64 38 00

Telefax 0183/62 64 40

e-mail kli@merford.nl

www.merford.nl

Tabblad	Product	Type	Bladzijde	
KLIMAAT 1	1.1	Luchtroosters	ASL · SL · AT · TR · VAT · TRS	7
		Kanaalroosters	TRS-K · TRS-R	8
	1.2	Ventilatieventielen	LVS · Z-LVS	9
		Straaldüse	DUK	10
	1.3	Vloerrooster	FB	11
	2.1	Lijnrooster	VSD35	12
		Lijnrooster	VSD50	13
	2.2	Wervelrooster	RFD	14
		Wervelrooster	DCS	15
		Wervelrooster	FD	16
		Wervelrooster	TDF-SA	17
		Wervelrooster	VDW	18
		Wervelrooster	TDV-SA	19
	2.3	Plafondrooster	DLQ	20
2.4	Plafondrooster	DLQL	21	
	Plafondrooster	ADLR	22	
KLIMAAT 2	3.1	Jalouziekleppen	JZ-A · JNE-A · JZ-B · JNE-B · JZD-B · JZ-L · JNE-L	23
		Jalouziekleppen	JZ-G · JZD-G	24
		Buitenluchtroosters	WG · AWG · WGE · AWK	25
	4	Brandklep	FKN-EN	26
		Brandklep	FKS-EN	27
		Brandklep	FKR-03-NEN · FKR-04-NEN	28
		Brandklep	FKRS-04-NEN	29
	5.1	VAV-Regelaars	TVZ · TVA	30
		VAV-Regelaar	TVR	31
		VAV-Regelaar	TVR-Easy	32
		VAV-Regelaars	TVJ · TVT-Easy	33
	5.2	Luchthoeveelheidsregelaars	RN · RNS	34
		Luchthoeveelheidsregelaar	EN	35
	6.1	Ronde geluiddemper	C / CA · CF · CS	36
	Ronde geluiddemper	C / CB	37	
	Coulossengeluidemper	MSA	38	



Waarom deze Snelselectie

Deze snelselectie maakt het mogelijk op een eenvoudige manier verantwoorde keuzes te maken uit het TROX productpakket. Ook vindt u hierin belangrijke informatie zoals uitvoeringen en afmetingen.

Het maken van uitgebreide selecties is mogelijk m.b.v. de documentatie in catalogus KLIMAAT 1, 2 en filter en computerprogrammatuur op onze website www.trox.nl of CD-ROM.

Het TROX programma omvat:

- Ventilatioosters
- Lucht-water systemen
- Decentrale gevel-klimaat systemen
- Brand- en rookbeveiliging
- Luchthoeveelheidsregeling
- Luchtfiltering (apparatuur en medium)
- Communicatie- en automatisering systemen
- Systemen voor Laboratoria

Belangrijke aspecten van luchtverdeeltechniek zijn de volgende:

- Luchtsnelheid in de leefzone
- Geluiddruk in de ruimte

Luchtsnelheid

De luchtsnelheid in leefzone hangt af van:

- Luchthoeveelheid in combinatie met type en grootte van het rooster
- Plaatsing van de roosters ten opzichte van elkaar
- Plafondhoogte (Afstand onderkant rooster tot vloer)

Verder wordt de maximaal haalbare ventilatievoud bepaald door het uitblaaspatroon van het rooster (wervel, lineair of verdringing).

Tochtverschijnselen worden door een te hoge luchtsnelheid in de leefzone veroorzaakt.

De tabellen in deze snelselectie resulteren in een percentage tevreden gebruikers dat zelfs hoger is dan de grenswaarde in de Europese Norm.

Geluiddruk

Afhankelijk van het type ruimte, mag een bepaald niveau ten aanzien van het geluid niet worden overschreden. De volgende componenten in de luchtbehandelingsinstallatie zijn hierop van invloed:

- Ventilatoren
- Brand- en jalouziekleppen
- VAV- en CAV-regelaars
- Ventilatioorosters

In deze snelselectie vindt men geluidgegevens die akoestische berekeningen mogelijk maken. Ook kunnen hier de benodigde geluid-dempers worden geselecteerd.

Voor wat de geluidproductie van de roosters betreft, is deze in de tabellen begrensd op 35 dB(A); dit is overigens zonder ruimtedemping.

In onderstaand overzicht vindt u de geschikte roosters, afhankelijk van het ventilatievoud.

Afstand rooster tot vloer max. 4 m						
Ventilatie- voud/h	Volume- regeling	Lucht- rooster	Lijn- rooster	Wervel- rooster	Lamellen- rooster	geper- foreerd rooster
≤ 10	CAV	++	++	++	++	++
	VAV	+	+	++	+	+
10 – 20	CAV	-	-	++	++	++
	VAV	-	-	++	+	+
20 – 30	CAV	-	-	++	-	-
	VAV	-	-	++	-	-

Legenda

CAV Constant volumeregeling

VAV Variabel volumeregeling

++ zeer geschikt

+ geschikt

- ongeschikt



ASL



SL



AT



TR



VAT



TRS

Frontrooster (-A)

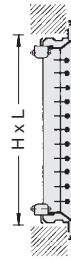

ASL-A/SL-A



AT-A/TR-A



VAT-A/TRS-A

Accessoires



-AG

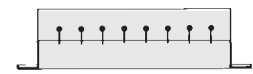

-D



-AS

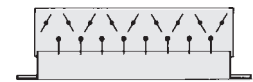

-DG

Luchthoeveelheid en worp										
Type	H (mm)	Luchthoeveelheid en worp	L (mm)							
			225	325	425	525	625	825	1025	1225
VAT, TRS	75	$\dot{V}_{min} - \dot{V}_{max}$ X (m)	45...90 1,5...3	70...140 2...4	90...180 2...4	120...240 2,5...5	140...280 2,5...5	190...380 3...6	230...460 3,5...7	280...560 4...8
ASL, AT, VAT, SL, TR, TRS	125	$\dot{V}_{min} - \dot{V}_{max}$ X (m)	90...180 2...4	140...280 2,5...5	190...380 3...6	230...460 3,5...7	280...560 4...8	370...740 4...8	470...940 5...10	560...1120 6...12
ASL, AT, VAT, SL, TR, TRS	225	$\dot{V}_{min} - \dot{V}_{max}$ X (m)	190...380 3...4	280...560 4...8	370...740 4...8	470...940 5...10	560...1120 6...12	740...1480 7...14	920...1840 8...16	1110...2220 10...18
ASL, AT, VAT, SL, TR, TRS	325	$\dot{V}_{min} - \dot{V}_{max}$ X (m)		410...820 5...10	560...1120 6...12	700...1400 7...14	840...1680 8...16	1110...2220 9...18	1390...2780 10...20	1660...3320 10...20
ASL, AT, VAT, SL, TR,	425	$\dot{V}_{min} - \dot{V}_{max}$ X (m)					1110...2220 9...18	1480...2960 10...20	1850...3700 10...20	2220...4440 10...20
ASL, AT, VAT, SL, TR,	525	$\dot{V}_{min} - \dot{V}_{max}$ X (m)							2300...4600 10...20	2770...5540 10...20

Roosterplaatsing

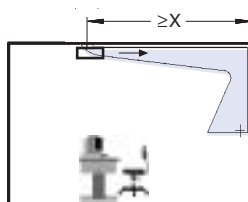

Definities

\dot{V}_{min} en \dot{V}_{max} = Luchthoeveelheid m³/h
X = worp in m (tot de wand) als functie van \dot{V}

Opmerking

In alle gevallen is het geluidvermogen per rooster max. L_{WA} = 35 dB(A) en het drukverlies max. Δp_t = 30 Pa. Selectie geldt bij plafondhoogte $\geq 2,7$ m.

Tussenvallende waarden kunnen door interpolatie worden berekend.

Bestelsleutel

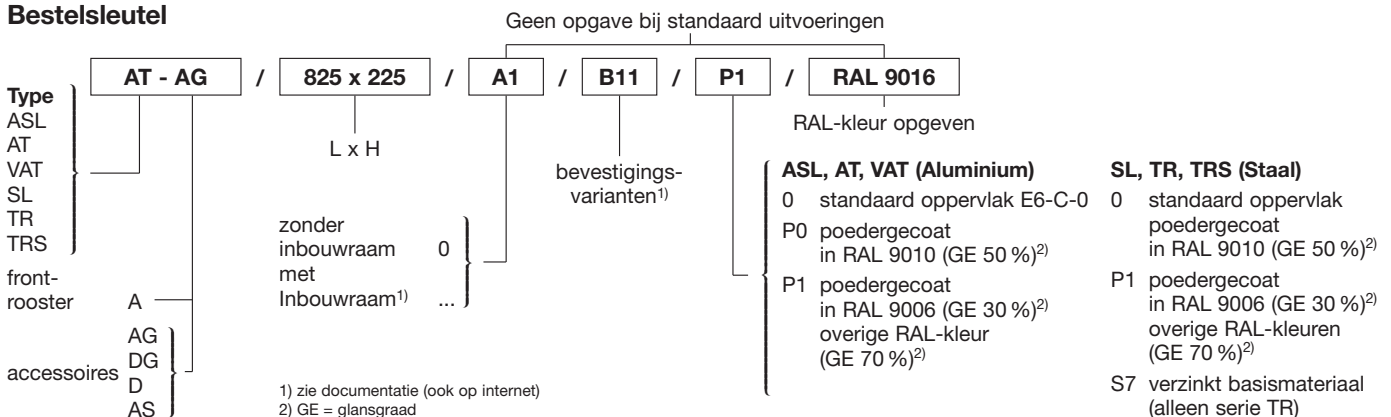



TRS-R



TRS-K

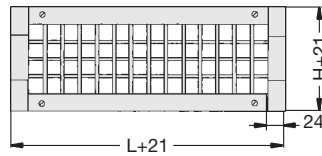

Rond kanaal · TRS-R...

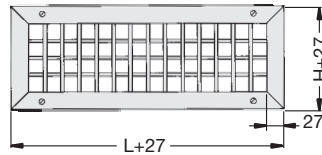

Rechthoekig kanaal · TRS-K...

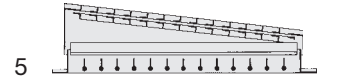
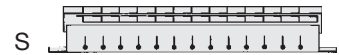

Luchthoeveelheid en worp

Type	H (mm)	Luchthoeveelheid en worp	L (mm)							
			225	325	425	525	625	825	1025	1225
TRS-K/TRS-R	75	$\dot{V}_{\min} - \dot{V}_{\max}$ X (m)	45...90 1,5...3	70...140 2...4	90...180 2...4	120...240 2,5...5	140...280 2,5...5	190...380 3...6	230...460 3,5...7	280...560 4...8
TRS-K/TRS-R	125	$\dot{V}_{\min} - \dot{V}_{\max}$ X (m)	90...180 2...4	140...280 2,5...5	190...380 3...6	230...460 3,5...7	280...560 4...8	370...740 4...8	470...940 5...10	560...1120 6...12
TRS-K/TRS-R	225	$\dot{V}_{\min} - \dot{V}_{\max}$ X (m)	190...380 3...4	280...560 4...8	370...740 4...8	470...940 5...10	560...1120 6...12	740...1480 7...14	920...1840 8...16	1110...2220 10...18
TRS-K	325	$\dot{V}_{\min} - \dot{V}_{\max}$ X (m)		410...820 5...10	560...1120 6...12	700...1400 7...14	840...1680 8...16	1110...2220 9...18	1390...2780 10...20	1660...3320 10...20

Roosterplaatsing

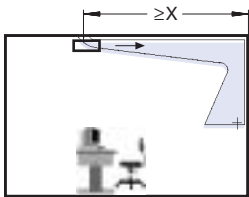

TRS-R

H (mm)	D* (mm)
75	150 tot 400
125	300 tot 900
225	600 tot 2400

* Kanaaldiameter

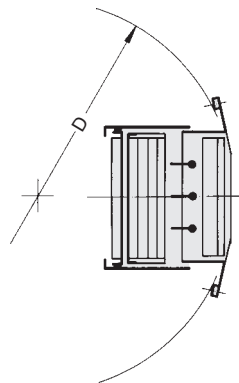

Definities

\dot{V}_{\min} en \dot{V}_{\max} = Luchthoeveelheid m³/h
X = worp in m (tot de wand) als functie van \dot{V}

Opmerking

In alle gevallen is het geluidvermogen per rooster max. $L_{WA} = 35$ dB(A) en het drukverlies max. $\Delta p_t = 30$ Pa. Selectie geldt bij plafondhoogte $\geq 2,7$ m.

Tussenvallende waarden kunnen door interpolatie worden berekend.

Bestelsleutel

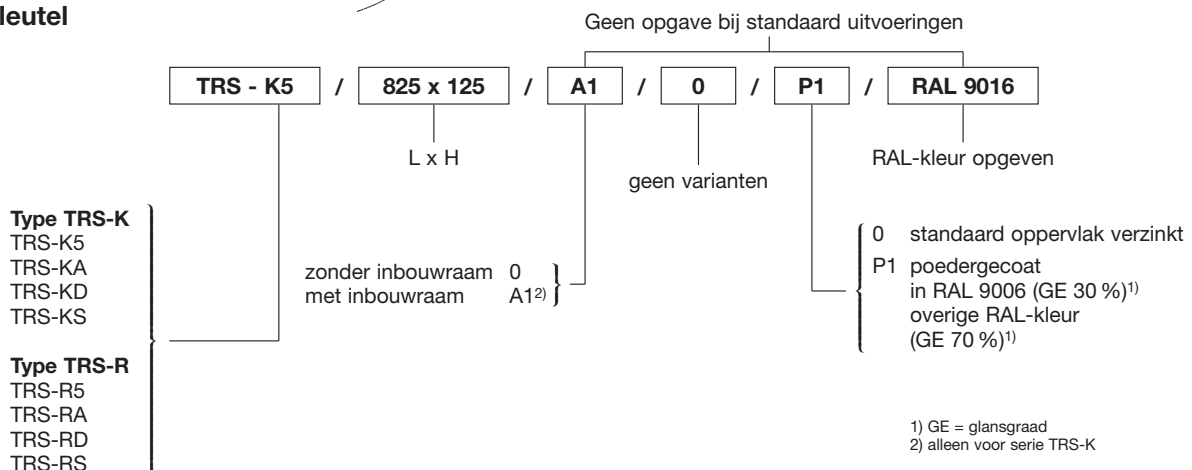



LVS



Z-LVS

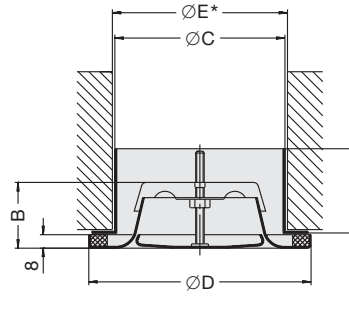

Inbouw LVS

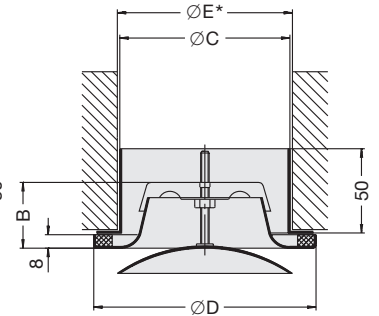

Inbouw Z-LVS

Luchthoeveelheid LVS	
Grootte	\dot{V} (m ³ /h)
100	100
125	150
160	200
200	300

Luchthoeveelheid Z-LVS	
Grootte	\dot{V} (m ³ /h)
100	80
125	125
160	180
200	250

Maattabel (mm)				
Grootte	B	ØC	ØD	ØE*
100	40	99	132	104
125	46	124	162	129
160	54	159	205	164
200	61	199	245	204

* Maat „E” komt overeen met de toegepaste kanaaldiameter.

Definities

\dot{V} in m³/h: Luchthoeveelheid per ventiel

Opmerking

In alle gevallen ligt het geluidvermogen per ventiel
 $L_{WA} \leq 35$ dB(A).

Bestelsleutel

Standaard oppervlak RAL 9010

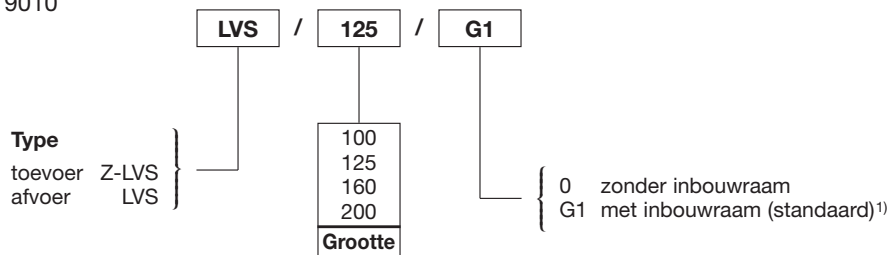

¹⁾ Wordt bij de bestelling niets opgegeven, dan wordt de bestelling met inbouwraam (G1) geleverd.



DUK

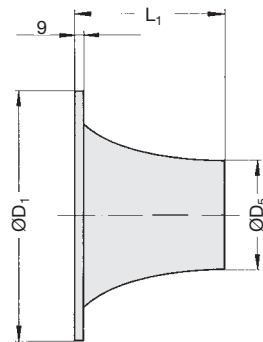

DUK-F

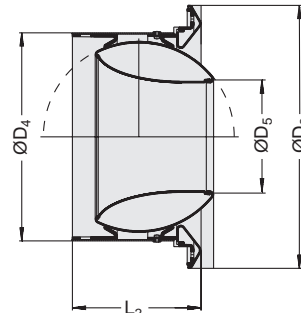

DUK-V

Worp en drukverlies										
\dot{V} (m ³ /h)	75	100	150	250	400	600	800	1000	1250	1500
Grootte	X (m)	X (m)	X (m)	X (m)	X (m)	X (m)	X (m)	X (m)	X (m)	X (m)
	Δp_t (Pa)	Δp_t (Pa)	Δp_t (Pa)	Δp_t (Pa)	Δp_t (Pa)	Δp_t (Pa)	Δp_t (Pa)	Δp_t (Pa)	Δp_t (Pa)	Δp_t (Pa)
100	8	11								
	50	100								
125	6	9	11							
	25	50	100							
160	5	6	9	12						
	10	20	40	100						
200		5	7	9	18					
		10	15	40	100					
250			5	7	15	22				
			5	15	40	90				
315				5	11	17	23	28		
				5	15	30	60	90		
400					8	13	18	23	28	32
					5	10	15	25	40	60

Maattabel (mm)						
Grootte	ØD ₁	ØD ₃	ØD ₄	ØD ₅	L ₁	L ₂
100	136	146	98	50	94	78
125	159	169	123	64	112	86
160	225	200	158	82	122	98
200	265	257	198	108	153	117
250	315	302	248	136	187	155
315	400	384	313	174	224	183
400	485	467	398	230	287	208

Sparingsmaat = ØD₄ + 15 mm

Roosterplaatsing – isotherm –

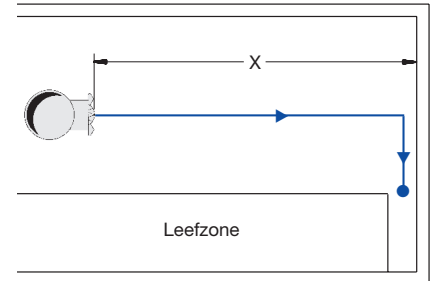

Definities

X in m: Worp

Δp_t in Pa: Totaal drukverlies

Opmerking

De combinaties luchthoeveelheden en Grootten in de tabel, leiden tot max. geluidvermogen per düse:

$L_{WA} = 35$ dB(A) bij axiale aansluiting

$L_{WA} = 43$ dB(A) bij zijaansluiting

Bestelsleutel

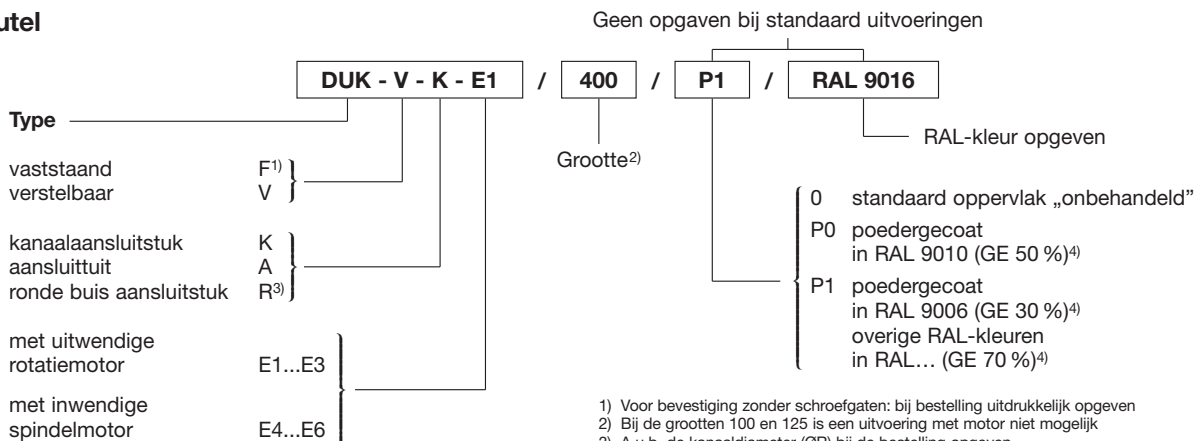



FB

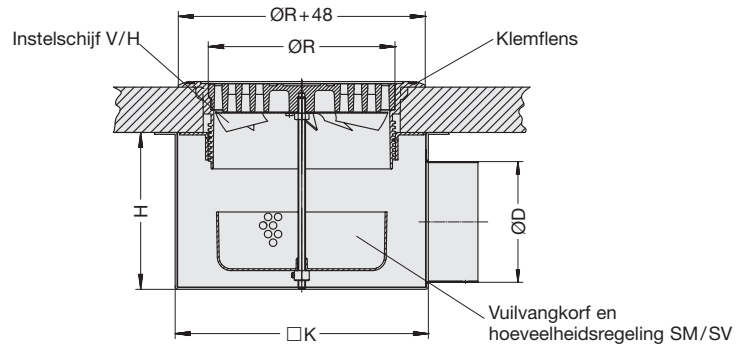

Kunststof		
Serie	vertikaal \dot{V}_{max} (m ³ /h)	horizontaal \dot{V}_{max} (m ³ /h)
FBK-150	60	50
FBK-200	110	90

Aluminium		
Serie	vertikaal \dot{V}_{max} (m ³ /h)	horizontaal \dot{V}_{max} (m ³ /h)
FBA-150	70	60
FBA-200	110	90

Maattabel (mm)				
Grootte	ØD	ØR	□K	H
150	98	150	200	125
200	123	200	250	150

Geluidvermogen per rooster in alle gevallen $L_{WA} \leq 35$ dB(A)
 Totaal drukverlies $\Delta p_t \leq 30$ Pa

Roosterplaatsing

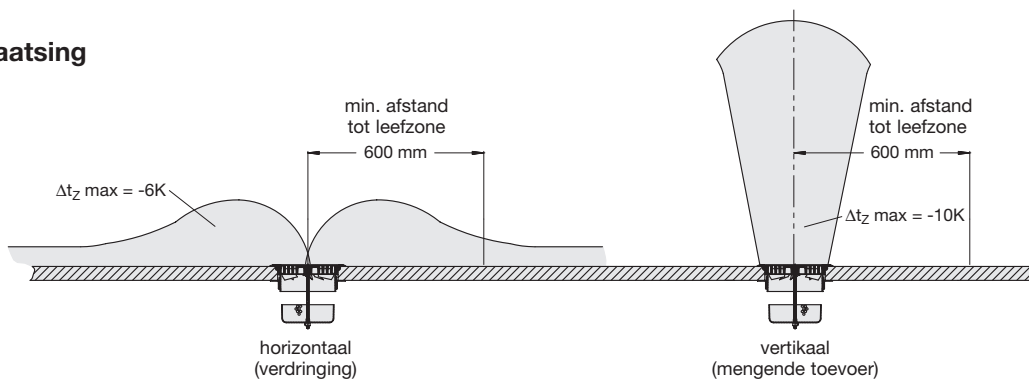

Bestelsleutel

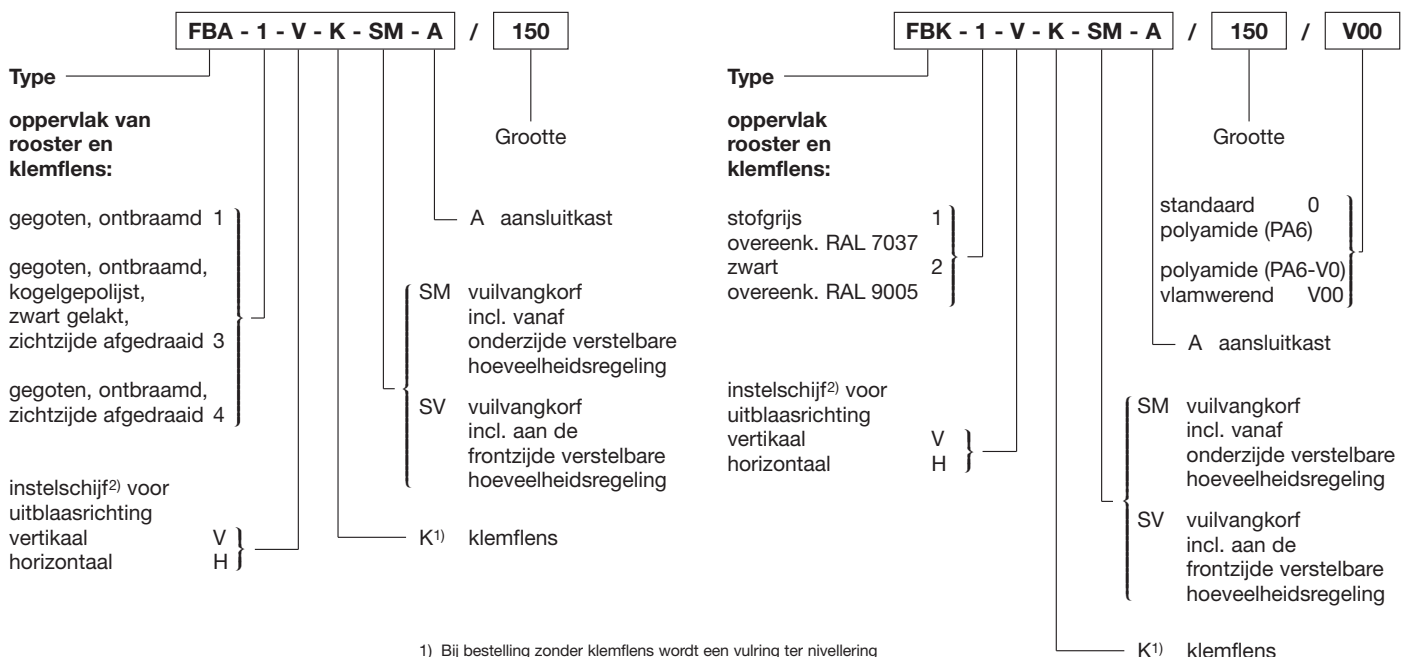

1) Bij bestelling zonder klemflens wordt een vulring ter nivellering van het niveauverschil meegeleverd
 2) Bij bestelling zonder instelschijf is de uitblaasrichting vertikaal

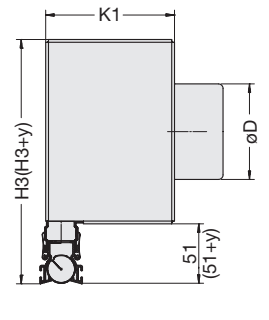
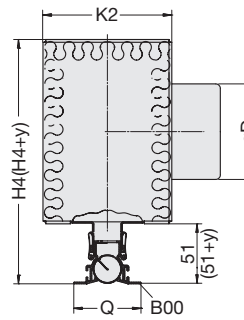
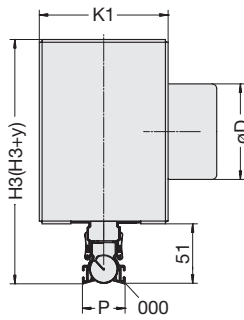

VSD35

VSD35-1...2-AK

VSD35-1...2-DK

VSD35-1...2-AA

Worp X (m) VSD35-1				
Ḃ	L ₁			
	600	750	900	1050
50	2,2	1,8		
60	3,5	2,3	1,8	
70		3,0	2,1	1,8
80		4,1	3,0	2,1

Worp X (m) VSD35-2				
Ḃ	L ₁			
	600	750	900	1050
80	3,5	2,0		
100	5,0	3,5	2,0	
120		4,8	3,5	2,1

Maattabel (mm)							
Aantal spleten „n”	K ₁	K ₂	H ₃ ¹⁾	H ₄ ¹⁾	P	Q	ØD
1	100	138	202	223	35	55	98 123
2	138	176	233	253	62	82	123 138

Ḃ	L ₁			
	900	1050	1200	1350
90	4,0	2,5	2,0	1,8
100		3,5	2,5	2,0
110		4,1	3,1	2,4

Ḃ	L ₁			
	900	1050	1200	1350
140	4,8	3,5	2,6	2,0
160		4,8	3,5	2,5

Roosterplaatsing

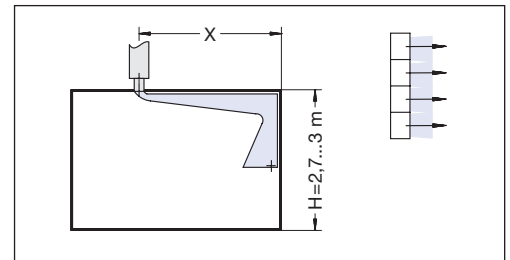

Ḃ	L ₁			
	1200	1350	1500	1650
120	3,7	3,0	2,4	2,0
140		4,0	3,3	2,8

Ḃ	L ₁			
	1200	1350	1500	1650
180	4,8	3,5	2,6	2,0
200		4,8	3,5	2,5

Ḃ	L ₁			
	1500	1650	1800	1950
160	4,8	3,8	3,3	2,4
180		4,4	3,6	3,0
200			4,4	4,0

Ḃ	L ₁			
	1500	1650	1800	1950
220	4,5	3,5	2,8	2,2
240		4,5	3,5	2,8
260		4,8	4,5	3,5
280			5,0	4,1
300				5,0

Definities

Ḃ = Luchthoeveelheid in m³/h
 X = Worp tot de wand in m
 L₁ = Lengte aansluitkast in mm

Opmerking

Geluidvermogen per rooster in alle gevallen
 L_{WA} ≤ 35 dB(A)
 Drukverlies Δp_t ≤ 30 Pa

Het frontrooster kan op verzoek langer dan de aansluitkast worden uitgevoerd.

Bestelsleutel

Geen opgeven bij standaard uitvoeringen

	VSD35 - 1 - AK - M - L	/	900x98 x y	/	C6	/	B00	/	P1	/	RAL 9016	/	WS	/	WW
Type			L ₁ x D x y ¹⁾		Eindafsluiting ²⁾						RAL-kleur opgeven				0 zwarte Luchtricht-elementen
aantal spleten „n”	1 } 2 }						geen randverbreding 000 } vaste randverbreding B00 }				horizontaal links HL } horizontaal rechts HR }				WW witte Luchtricht-elementen
uitvoeringen aansluitkast zie documentatie	AK } DK } AA } F }										wisselzijdig horizontaal (standaard) WH } wisselzijdig schuin WS }				
hoeveelheidsinstelling		M			standaard oppervlak E6-C-0 0 } poedergecoat in RAL 9010 (GE 50 %) P0 } poedergecoat in RAL 9006 (GE 30 %) overinge RAL-kleur (GE 70 %) P1 }										
lipafdichting		L													

1) y = 0 (standaard)
 ook mogelijk is: y = 30, 55, 105 en 129 mm
 2) zie documentatie (ook op Internet)



VSD50

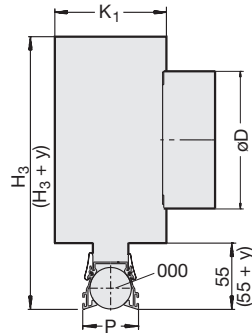

VSD50-1...2-AK

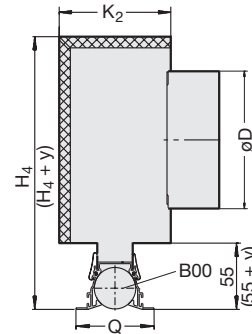

VSD50-1...2-DK

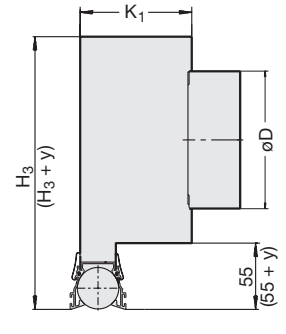

VSD50-1...2-AA

Worp X (m) VSD50-1				
Ḃ	L ₁			
	600	750	900	1050
50	2,0	1,5		
60	2,4	2,0	1,5	
70	3,4	2,5	1,8	1,5
80	4,5	3,0	2,2	1,9

Worp X (m) VSD50-2				
Ḃ	L ₁			
	600	750	900	1050
80	2,5			
100	3,8	2,7		
120	5,4	3,5	2,5	
140	7,2	4,5	3,4	2,5

Maattabel (mm)							
Aantal spleten „n”	K ₁	K ₂	H ₃ ¹⁾	H ₄ ¹⁾	P	Q	ØD
1	100	138	242	262	50	70	123 158
2	138	176	282	302	92	125	158 198

Ḃ	L ₁			
	750	900	1050	1200
90	3,8	2,5	2,2	1,8
100	4,8	3,0	2,5	2,0

Ḃ	L ₁			
	900	1050	1200	1350
160	4,0	3,3	2,5	
180	5,5	3,8	3,2	2,5
200	7,0	4,5	3,8	3,3

Roosterplaatsing

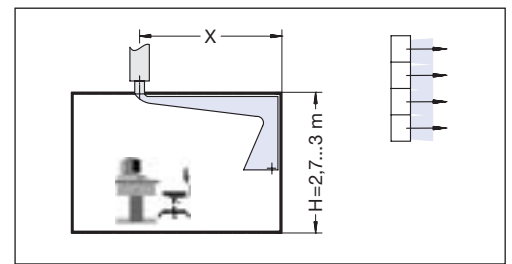

Ḃ	L ₁			
	1050	1200	1350	1500
120	3,3	2,5	2,0	1,8
140	4,8	3,5	2,7	2,5

Ḃ	L ₁			
	1200	1350	1500	1650
220	4,3	3,7	3,0	2,5
250	5,8	4,5	3,7	3,3

Ḃ	L ₁			
	1350	1500	1650	1800
160	3,8	3,0	2,8	2,2
180	4,8	3,8	3,0	2,8

Ḃ	L ₁			
	1500	1650	1800	1950
200	4,4	3,9	3,3	3,0
310	5,9	4,5	3,8	3,5
340		5,8	4,5	3,9
370			5,8	4,5

Definities

Ḃ = Luchthoeveelheid in m³/h
X = Worp tot de wand in m
L₁ = Lengte aansluitkast in mm

Opmerking

Geluidvermogen per rooster in alle gevallen
L_{WA} ≤ 35 dB(A)
Drukverlies Δp_t ≤ 30 Pa

Bestelsleutel

Geen opgaven bij standaard uitvoeringen

VSD50 - 1 - AK - M - L / 900x123 x y / C6 / B00 / P1 / RAL 9016 / WS / WW

Type

aantal spleten „n” 1 }
2 }

uitvoeringen aansluitkast zie documentatie { AK }
{ DK }
{ AA }
{ F }

hoeveelheidsinstelling M

lipafdichting L

L₁ x D x y¹⁾

Eindafsluiting ²⁾

geen randverbreding 000 }
vaste randverbreding B00 }

standaard oppervlak E6-C-0 0 }
poedergecoat in RAL 9010 (GE 50 %) P0 }
poedergecoat in RAL 9006 (GE 30 %) P1 }
overige RAL-kleur (GE 70 %)

RAL-kleur opgeven

Horizontaal links HL }
Horizontaal rechts HR }
Wisselzijdig horizontaal (standaard) WH }
wisselzijdig schuin WS }

0 zwarte Luchtricht-elementen
WW witte Luchtricht-elementen

¹⁾ y = 0 (standaard)
ook mogelijk is: y = 30, 55, 105 en 129 mm
²⁾ zie documentatie (ook op Internet)



RFD-Q

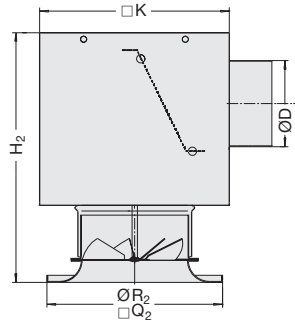

RFD-Q/R-D-A

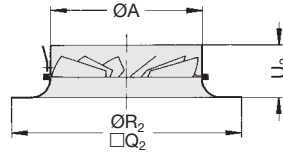

RFD-Q/R-D-K

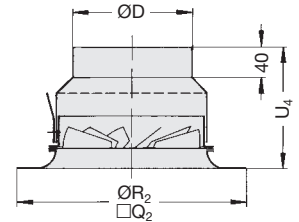

RFD-Q/R-D-US

Luchthoeveelheid (m³/h) – Plaatsing in één baan								
Grootte	A (m)							
	0	1,2	1,8	2,4	3,0	3,6	4,2	
125	110	110	95	95	105	110	110	
160	150	150	130	130	140	150	150	
200	210	185	160	160	170	190	210	
250	310	210	190	190	200	220	250	
315	400	320	280	280	300	330	370	
400	700	320	290	320	360	400	430	

Maattabel (mm)								
Grootte	ØA	ØD	H ₂	U ₂	U ₄	□Q ₂	ØR ₂	□K
125	123	98	284	75	153	198	200	216
160	158	123	309	78	158	248	250	266
200	198	158	339	78	161	248	300	290
250	248	198	384	75	166	298	350	476
315	313	248	444	88	183	398	450	567
400	398	313	509	88	193	498	580	615

Luchthoeveelheid (m³/h) – Plaatsing in vierkant/rechthoekig patroon								
Grootte	B (m)	A (m)						
		1,2	1,8	2,4	3,0	3,6	4,2	
125	2,4	50	55	60	70	85	95	
160		70	75	80	95	115	130	
200		95	95	105	125	145	160	
250		115	115	115	150	170	190	
315		-	-	-	220	250	280	
400		-	-	-	-	260	320	
125	3,0	60	65	70	80	90	105	
160		85	90	95	105	115	140	
200		115	120	125	130	150	170	
250		140	145	150	170	190	200	
315		200	210	220	240	270	300	
400		-	-	-	-	300	360	
125	3,6	85	80	85	90	105	110	
160		120	110	115	115	135	150	
200		150	140	145	150	170	190	
250		180	170	170	190	200	220	
315		260	250	250	270	300	330	
400		260	250	260	300	360	400	
125	4,2	110	95	95	105	110	110	
160		150	130	130	140	150	150	
200		185	160	160	170	190	210	
250		210	190	190	200	220	250	
315		320	280	280	300	330	370	
400		320	290	320	360	400	430	

min. luchthoeveelheid	
Grootte	\dot{V}_{min}
125	35
160	50
200	60
250	110
315	180
400	250

Roosterplaatsing

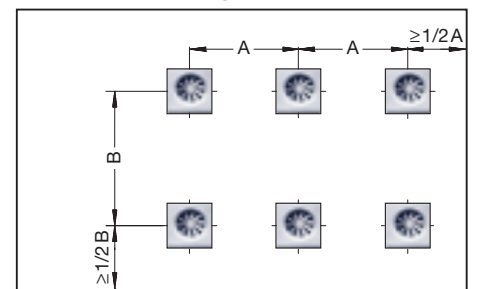

Definities

\dot{V} = Luchthoeveelheid in m³/h
 \dot{V}_{min} = min. luchthoeveelheid in m³/h
 A, B = Afstanden tussen roosters in m

Opmerking

In alle gevallen is het geluidvermogen per rooster $L_{WA} \leq 35$ dB(A) en het drukverlies $\Delta p_t \leq 30$ Pa.
 Selectie geldt bij plafondhoogte = 2,7...3 m.

Geen opgaven bij standaard uitvoeringen

Bestelsleutel

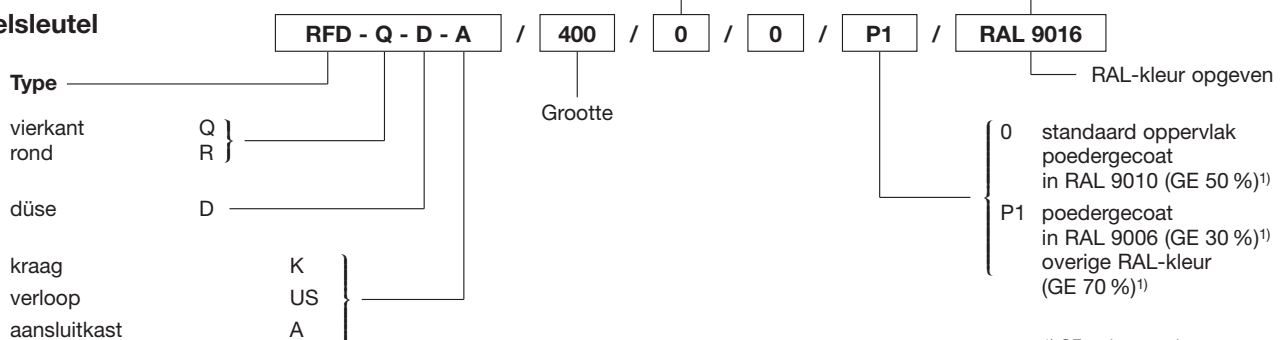

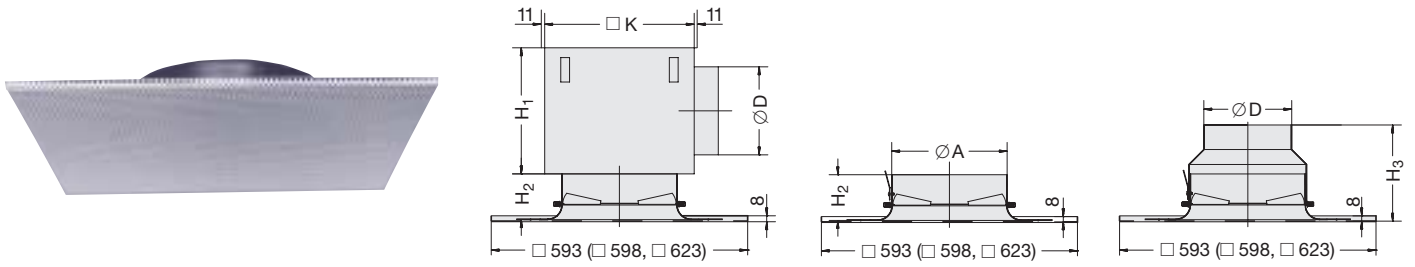

DCS-P

DCS-P-...-A resp. -AK

DCS-P-...-K

DCS-P-...-US

Luchthoeveelheid (m ³ /h) – Plaatsing in één baan								
Grootte	A (m)							
	0	1,2	1,8	2,4	3,0	3,6	4,2	
125	90	90	90	90	90	90	90	90
160	130	130	120	120	130	130	130	130
200	200	180	150	150	160	180	200	200
250	290	220	190	190	200	230	270	270
315	450	310	270	270	290	350	400	400
400	600	310	290	310	360	400	430	430

Maattabel (mm)						
Grootte	ØA	ØD	H ₁	H ₂	H ₃	□K
125	123	98	156	76	154	180
160	158	123	180	79	159	215
200	198	158	215	79	162	255
250	248	198	255	76	167	305
315	313	248	305	89	184	370
400	398	313	361	89	194	454

Luchthoeveelheid (m ³ /h) – Plaatsing in vierkant/rechthoekig patroon								
Grootte	B (m)	A (m)						
		1,2	1,8	2,4	3,0	3,6	4,2	
125	2,4	60	60	65	70	80	90	90
160		80	80	85	95	100	120	120
200		100	105	110	125	135	150	150
250		120	120	125	145	165	190	190
315		180	180	185	205	235	270	270
400		-	-	-	-	250	310	310
125		3,0	70	70	70	80	90	90
160	90		90	95	100	115	130	130
200	115		115	125	130	150	160	160
250	150		135	145	160	180	200	200
315	195		200	205	230	250	290	290
400	-		-	-	-	280	360	360
125	3,6		80	75	80	90	90	90
160		110	100	100	115	120	130	130
200		150	135	135	150	150	180	180
250		180	165	165	180	180	230	230
315		250	235	235	250	270	350	350
400		280	250	250	280	280	400	400
125		4,2	90	90	90	90	90	90
160	130		120	120	130	130	130	130
200	180		150	150	160	180	200	200
250	220		190	190	200	230	270	270
315	310		270	270	290	350	400	400
400	310		290	310	360	400	430	430

min. luchthoeveelheid	
Grootte	\dot{V}_{min}
125	35
160	50
200	60
250	110
315	180
400	250

Roosterplaatsing

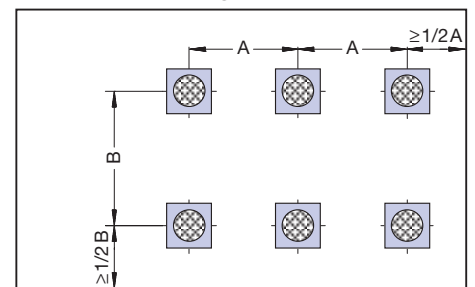

Definities

\dot{V} = Luchthoeveelheid in m³/h
 \dot{V}_{min} = min. luchthoeveelheid in m³/h
 A, B = Afstanden tussen roosters in m

Opmerking

In alle gevallen is het geluidvermogen per rooster $L_{WA} \leq 35$ dB(A) en het drukverlies $\Delta p_t \leq 30$ Pa.
 Selectie geldt bij plafondhoogte = 2,7...3 m.

Geen opgaven bij standaard uitvoeringen

Bestelsleutel

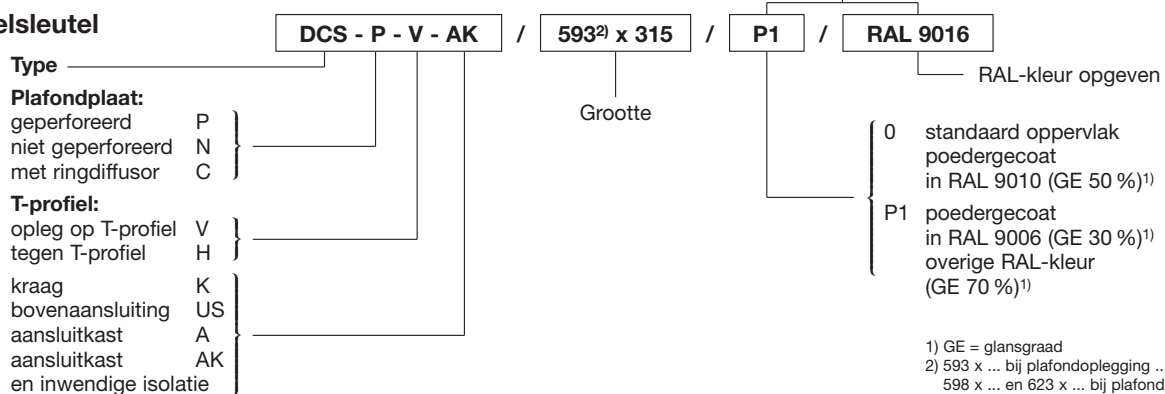

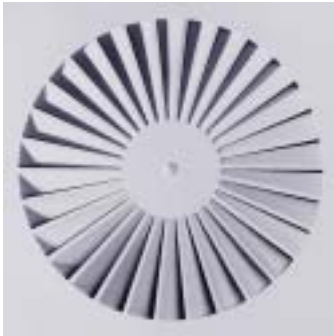

FD-Q

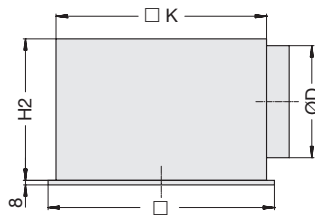

FD-Q-...-H

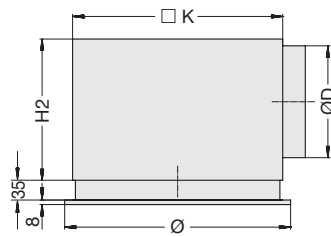

FD-R-...-H

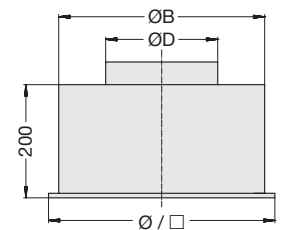

FD-Q/R-...-V

Luchthoeveelheid (m ³ /h) – Plaatsing in één baan							
Grootte	A (m)						
	0	1,2	1,8	2,4	3,0	3,6	4,2
300	175	175	175	175	175	175	175
400	300	300	275	290	300	300	300
500	400	360	325	340	390	400	400
600	500	400	360	385	425	460	500
625	500	400	360	385	425	460	500

Maattabel (mm)						
Grootte	□	Ø	ØB	ØD	H ₂	□ K
300	298	300	280	158	250	290
400	398	400	364	198	295	372
500	498	500	462	198	295	476
600	598	600	559	248	345	567
625	623	623	559	248	345	567

Luchthoeveelheid (m ³ /h) – Plaatsing in vierkant/rechthoekig patroon							
Grootte	B (m)	A (m)					
		1,2	1,8	2,4	3,0	3,6	4,2
300	3,0	155	140	145	160	175	175
		215	190	200	230	245	300
		260	230	250	280	300	390
		290	-	-	300	325	425
		290	-	-	300	325	425
400	3,6	165	160	160	175	175	175
		260	230	245	245	260	300
		310	280	295	300	325	400
		345	290	310	325	360	460
		345	290	310	325	360	460
500	4,2	175	175	175	175	175	175
		300	275	290	300	300	300
		360	325	340	390	400	400
		400	360	385	425	460	500
		400	360	385	425	460	500

min. lucht-hoeveelheid	
Grootte	\dot{V}_{min}
300	110
400	180
500	215
600	290
625	290

Roosterplaatsing

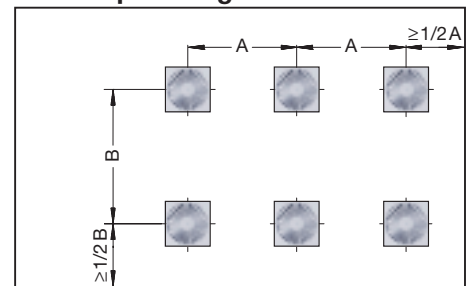

Definities

\dot{V} = Luchthoeveelheid in m³/h
 \dot{V}_{min} = min. luchthoeveelheid in m³/h
 A, B = Afstanden tussen roosters in m

Opmerking

In alle gevallen is het geluidvermogen per rooster $L_{WA} \leq 35$ dB(A) en het drukverlies $\Delta p_t \leq 30$ Pa.
 Selectie geldt bij plafondhoogte = 2,7...3 m.

Geen opgaven bij standaard uitvoeringen

Bestelsleutel

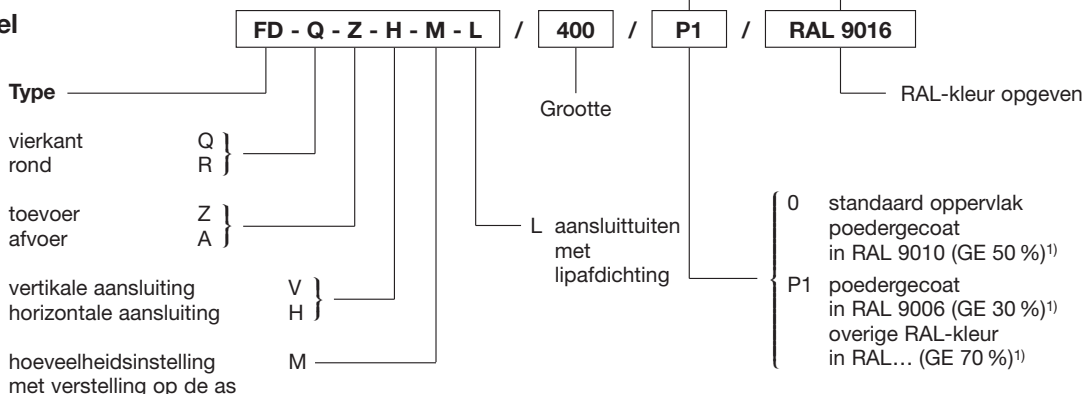

1) GE = glansgraad



TDF-SA-Q-...

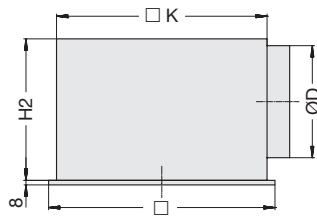

TDF-SA-Q-...-H

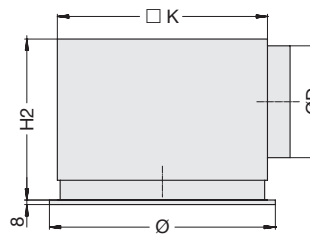

TDF-SA-R-...-H

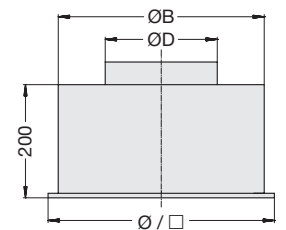

TDF-SA-Q/R-...-V

Luchthoeveelheid (m ³ /h) – Plaatsing in één baan							
Grootte	A (m)						
	0	1,2	1,8	2,4	3,0	3,6	4,2
300	230	200	200	200	200	210	230
400	380	230	230	230	230	240	260
500	450	360	360	360	360	370	400
600	650	425	425	425	425	435	480
625	650	425	425	425	425	435	480

Maattabel (mm)						
Grootte	□	Ø	ØB	ØD	H ₂	□ K
300	298	300	280	158	250	290
400	398	400	364	198	295	372
500	498	500	462	198	295	476
600	598	600	559	248	345	567
625	623	623	559	248	345	587

Luchthoeveelheid (m ³ /h) – Plaatsing in vierkant/rechthoekig patroon							
Grootte	B (m)	A (m)					
		1,2	1,8	2,4	3,0	3,6	4,2
300	3,0	160	160	160	160	180	200
400		210	210	210	210	220	230
500		250	250	250	250	300	360
600		290	290	290	290	360	425
625		290	290	290	290	360	425
300	3,6	180	180	180	180	200	210
400		220	220	220	220	230	240
500		300	300	300	300	330	370
600		360	360	360	360	380	435
625		360	360	360	360	380	435
300	4,2	200	200	200	200	210	230
400		230	230	230	230	240	260
500		360	360	360	360	370	400
600		425	425	425	425	435	480
625		425	425	425	425	435	480

min. lucht-hoeveelheid	
Grootte	\dot{V}_{min}
300	110
400	180
500	215
600	290
625	290

Roosterplaatsing

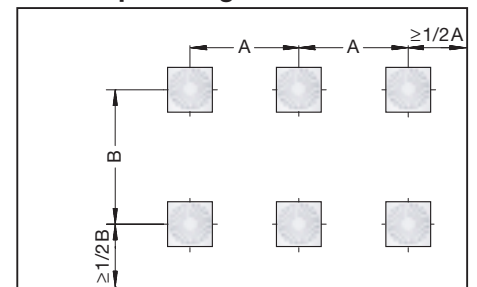

Definities

\dot{V} = Luchthoeveelheid in m³/h
 \dot{V}_{min} = min. luchthoeveelheid in m³/h
 A, B = Afstanden tussen roosters in m

Opmerking

In alle gevallen is het geluidvermogen per rooster $L_{WA} \leq 35$ dB(A) en het drukverlies $\Delta p_t \leq 30$ Pa.
 Selectie geldt bij plafondhoogte = 2,7...3 m.

Bestelsleutel

TDF-SA - Q - Z - M - L / 400 / P1 / RAL 9016

Geen opgaven bij standaard uitvoeringen

Type: vierkant (Q), rond (R), toevoer (Z), afvoer (A), hoeveelheidsinstelling met smoorklep (M), aansluiting met lipafdichting (L)

Grootte: 400

RAL-kleur opgeven: P1 (poedergecoat in RAL 9006 (GE 30 %)¹⁾ overige RAL-kleur in RAL... (GE 70 %)¹⁾)

¹⁾ GE = glansgraad



VDW-Q

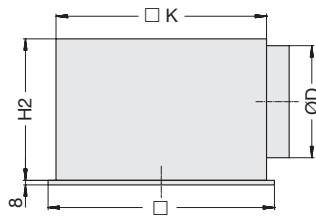

VDW-Q-...-H

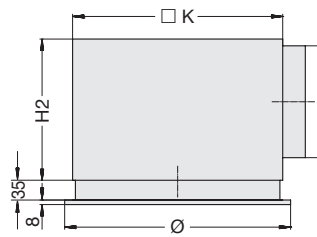

VDW-R-...-H

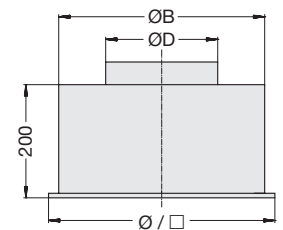

VDW-Q/R-...-V

Luchthoeveelheid (m ³ /h) – Plaatsing in één baan							
Grootte	A (m)						
	0	1,2	1,8	2,4	3,0	3,6	4,2
300 x 8	150	150	150	150	150	150	150
400 x 16	275	255	250	270	275	275	275
500 x 24	360	360	315	325	360	360	360
*600 x 24	580	380	360	390	430	500	580
600 x 48	750	470	410	430	480	560	720
625 x 54	960	520	460	480	540	620	760

Maattabel (mm)						
Grootte	□	Ø	ØB	ØD	H ₂	□ K
300 x 8	298	300	280	158	250	290
400 x 16	398	400	364	198	295	372
500 x 24	498	500	462	198	295	476
600 x 24	598	600	559	248	345	567
600 x 48	598	600	580	248	345	590
625 x 54	623	–	605	248	345	615

Luchthoeveelheid (m ³ /h) – Plaatsing in vierkant/rechthoekig patroon							
Grootte	B (m)	A (m)					
		1,2	1,8	2,4	3,0	3,6	4,2
300 x 8	3,0	145	125	130	145	150	150
400 x 16		180	175	190	215	245	275
500 x 24		245	215	220	250	280	360
*600 x 24		260	255	270	300	370	430
600 x 48		–	–	–	360	440	480
625 x 54		–	–	–	–	470	540
300 x 8		3,6	145	135	140	150	150
400 x 16	220		215	230	245	275	275
500 x 24	295		265	270	280	315	360
*600 x 24	320		310	330	370	400	500
600 x 48	380		360	360	440	450	560
625 x 54	–		–	–	470	500	620
300 x 8	4,2		150	150	150	150	150
400 x 16		255	250	270	275	275	275
500 x 24		360	315	325	360	360	360
*600 x 24		380	360	390	430	500	580
600 x 48		470	410	430	480	560	720
625 x 54		520	460	480	540	620	760

min. lucht-hoeveelheid	
Grootte	\dot{V}_{min}
300 x 8	54
400 x 16	108
500 x 24	144
600 x 24	216
600 x 48	360
625 x 54	432

Roosterplaatsing

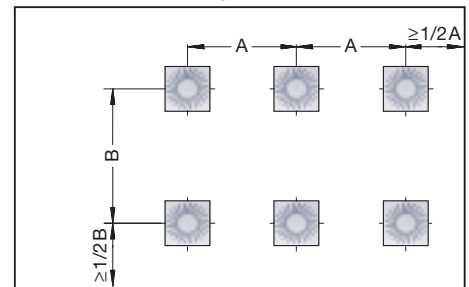

Definities

\dot{V} = Luchthoeveelheid in m³/h
 \dot{V}_{min} = min. luchthoeveelheid in m³/h
 A, B = Afstanden tussen roosters in m

Opmerking

In alle gevallen is het geluidvermogen per rooster $L_{WA} \leq 35$ dB(A) en het drukverlies $\Delta p_t \leq 30$ Pa.
 Selectie geldt bij plafondhoogte = 2,7...3 m.

*600/625 x 24

Bestelsleutel

VDW - R - Z - V - M - L / 600 x 24 / Q21 / P1 / RAL 9016

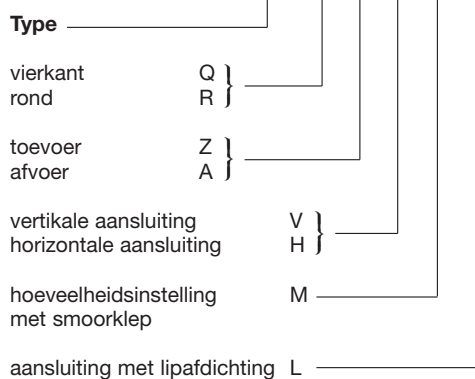

Geen opgeven bij standaard uitvoeringen

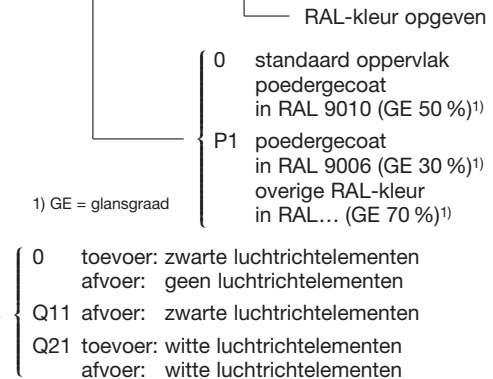



TDV-SA-Q-...

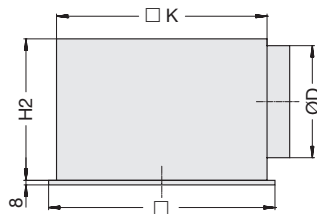

TDV-SA-Q-...-H

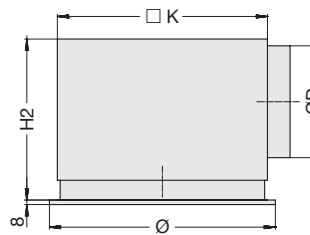

TDV-SA-R-...-H

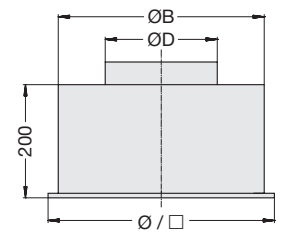

TDV-SA-Q/R-...-V

Luchthoeveelheid (m ³ /h) – Plaatsing in één baan							
Grootte	A (m)						
	0	1,2	1,8	2,4	3,0	3,6	4,2
300	250	235	235	235	235	240	250
400	400	310	310	310	310	310	340
500	500	380	380	380	380	380	420
600	800	450	450	450	450	460	500
625	800	450	450	450	450	460	500

Maattabel (mm)						
Grootte	□	Ø	ØB	ØD	H ₂	□ K
300	298	300	280	158	250	290
400	398	400	364	198	295	372
500	498	500	462	198	295	476
600	598	600	559	248	345	567
625	623	623	559	248	345	567

Luchthoeveelheid (m ³ /h) – Plaatsing in vierkant/rechthoekig patroon							
Grootte	B (m)	A (m)					
		1,2	1,8	2,4	3,0	3,6	4,2
300	3,0	165	165	165	165	200	235
400		215	215	215	215	260	310
500		250	250	250	250	315	380
600		315	315	315	315	380	450
625		315	315	315	315	380	450
300	3,6	200	200	200	200	210	240
400		260	260	260	260	280	310
500		315	315	315	315	335	380
600		380	380	380	380	410	460
625		380	380	380	380	410	460
300	4,2	235	235	235	235	240	250
400		310	310	310	310	310	340
500		380	380	380	380	380	420
600		450	450	450	450	460	500
625		450	450	450	450	460	500

min. lucht-hoeveelheid	
Grootte	\dot{V}_{min}
300	110
400	180
500	215
600	340
625	340

Roosterplaatsing

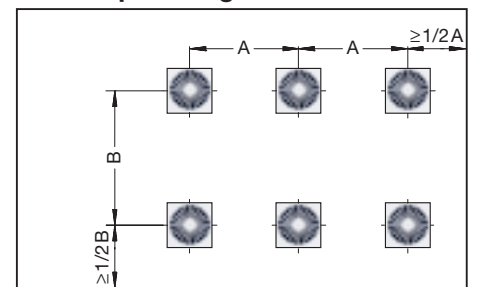

Definities

\dot{V} = Luchthoeveelheid in m³/h
 \dot{V}_{min} = min. luchthoeveelheid in m³/h
 A, B = Afstanden tussen roosters in m

Opmerking

In alle gevallen is het geluidvermogen per rooster $L_{WA} \leq 35$ dB(A) en het drukverlies $\Delta p_t \leq 30$ Pa.
 Selectie geldt bij plafondhoogte = 2,7...3 m.

Geen opgaven bij standaard uitvoeringen

Bestelsleutel

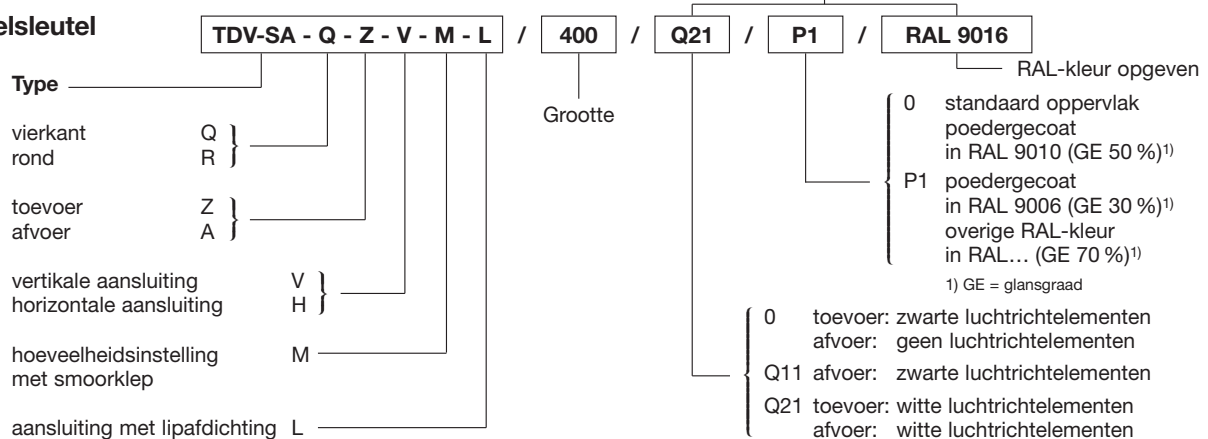



DLQ

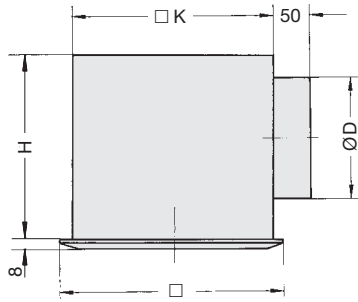

DLQ-AK

Minimale afstand tussen roosters (A)											
Grootte	Luchthoeveelheid \dot{V} (m ³ /h)										
	110	145	180	280	485	540	720	790	900	1080	1200
250	2,0	2,5	3,2								
300		1,8	2,2	3,3							
400				2,4	4,2	4,8					
500					3,0	3,5	4,6				
600							3,5	4,0	4,6	5,5	6,5
625							3,5	4,0	4,6	5,5	6,5

Maattabel (mm)				
Grootte	□	ØD	H	□K
250	248	158	262	216
300	298	158	262	266
400	398	198	307	372
500	498	248	357	476
600	598	313	420	567
625	623	313	420	567

Definities

- \dot{V} = Luchthoeveelheid in m³/h
- \dot{V}_{min} = min. luchthoeveelheid in m³/h
- A = minimale afstand tussen roosters in m

Opmerking

In alle gevallen is het geluidvermogen per rooster $L_{WA} \leq 35$ dB(A) en het drukverlies $\Delta p_t \leq 30$ Pa. Selectie geldt bij plafondhoogte = 2,7...3 m.

Roosterplaatsing

min. lucht-hoeveelheid	
Grootte	\dot{V}_{min}
250	110
300	145
400	280
500	485
600	790
625	780

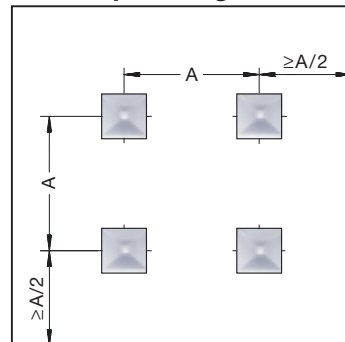

Bestelsleutel

Geen opgaven bij standaard uitvoeringen

DLQ - AK - M - L / **500** / **0** / **0** / **P1** / **RAL 9016**

Type: frontrooster met aansluitkast (A, AK), hoeveelheidsinstelling M¹⁾, aansluiting met lipafdichting L¹⁾

Grootte: 500

geen varianten: 0 / 0

RAL-kleur opgeven: P1 (RAL 9016)

- 0 standaard oppervlak poedergecoat in RAL 9010 (GE 50 %)²⁾
- P1 poedergecoat in RAL 9006 (GE 30 %)²⁾ overige RAL-kleur in RAL... (GE 70 %)²⁾

1) Alleen voor de uitvoering ...-AK
2) GE = glansgraad

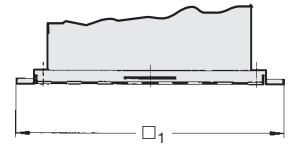
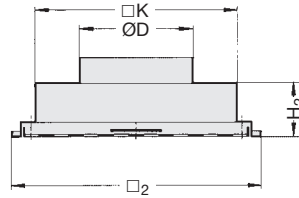
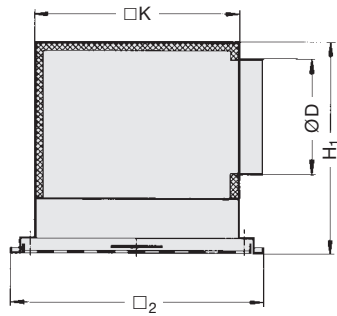

DLQL

DLQL-P-H

DLQL-P-V

DLQL-K-...

Minimale afstand tussen roosters (A)													
Grootte	Luchthoeveelheid \dot{V} (m ³ /h)												
	150	175	200	250	300	350	400	450	500	550	600	650	700
300	2,4	2,8	3,0										
400				3,0	3,5	4,0							
500					2,8	3,2	3,6	4,0	4,6				
600										4,2	4,8	5,2	5,4
625										4,2	4,8	5,2	5,4

Maattabel (mm)						
Grootte	□ ₁	□ ₂	H ₁	H ₂	ØD	□K
300	330	298	280	50	158	243
400	430	398	320	65	198	343
500	530	498	370	65	248	443
600	630	598	435	80	313	543
625	-	623	435	80	313	568

Definities

- \dot{V} = Luchthoeveelheid in m³/h
- \dot{V}_{min} = min. luchthoeveelheid in m³/h
- A = minimale afstand tussen roosters in m

Opmerking

In alle gevallen is het geluidvermogen per rooster $L_{WA} \leq 35$ dB(A) en het drukverlies $\Delta p_t \leq 30$ Pa. Selectie geldt bij plafondhoogte = 2,7...3 m.

min. lucht-hoeveelheid	
Grootte	\dot{V}_{min}
300	150
400	250
500	300
600	550
625	550

Roosterplaatsing

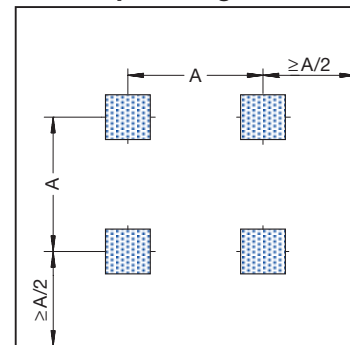

Bestelsleutel

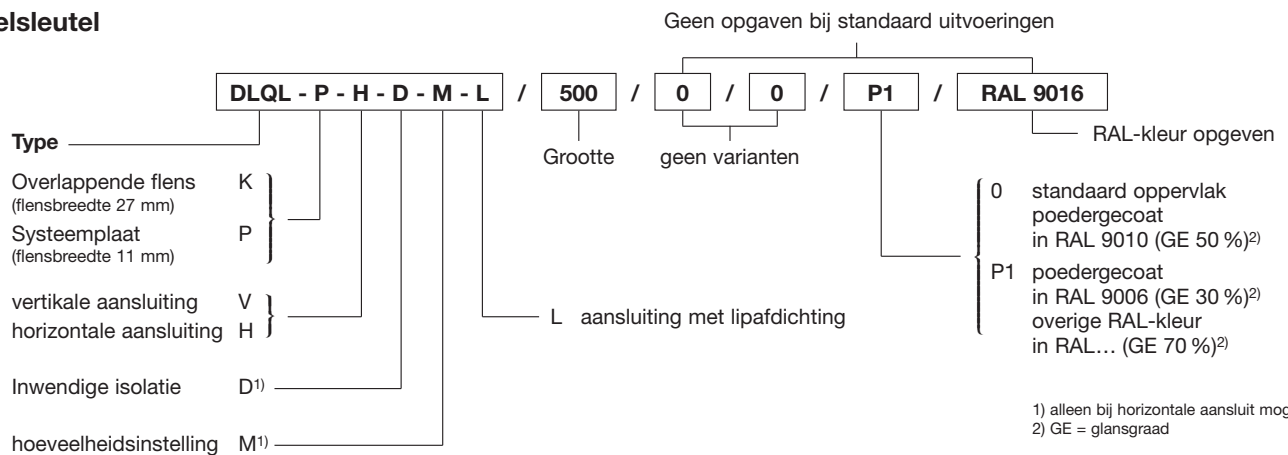



ADLR-Q



ADLR

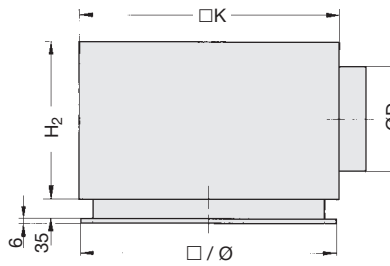

ADLR-...-H

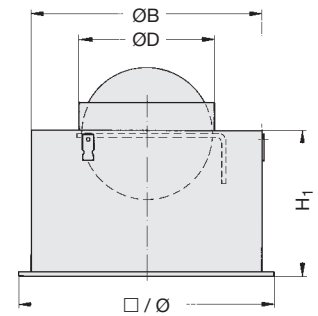

ADLR-...-V

Minimale afstand tussen roosters (A)												
Grootte	Luchthoeveelheid \dot{V} (m ³ /h)											
	70	110	150	180	300	400	500	650	800	900	1000	1200
1	1,2	1,4	1,8									
2		1,2	1,4	1,8								
3				1,2	1,8	2,6						
4					2,0	2,4	2,8	3,5				
5						2,0	2,6	3,3				
6							2,0	2,8	3,5	4,0		
7								2,0	3,0	3,4	3,8	
8									2,8	3,2	3,6	4,2

Maattabel (mm)					
Grootte	Ø	ØB	ØD	H ₂	□K
1	244	202	123	220	266
2	300	258	158	250	290
3	356	314	198	295	372
4	412	370	248	345	476
5	468	426	248	345	476
6	542	482	313	410	567
7	598	538	313	410	590
8	654	594	313	410	615

Definities

- \dot{V} = Luchthoeveelheid in m³/h
- \dot{V}_{\min} = min. luchthoeveelheid in m³/h
- A = minimale afstand tussen roosters in m

Opmerking

In alle gevallen is het geluidvermogen per rooster $L_{WA} \leq 35$ dB(A) en het drukverlies $\Delta p_t \leq 30$ Pa.
 Selectie geldt bij plafondhoogte = 2,7...3 m.
 Leverbare afmetingen
 Frontplaat ADLR-Q = □ 593, 598, 618 und 623 mm

Roosterplaatsing

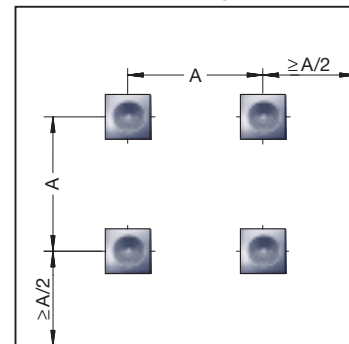

min. lucht-hoeveelheid	
Grootte	\dot{V}_{\min}
1	70
2	110
3	180
4	300
5	400
6	500
7	650
8	800

Bestelsleutel

Geen opgaven bij standaard uitvoeringen

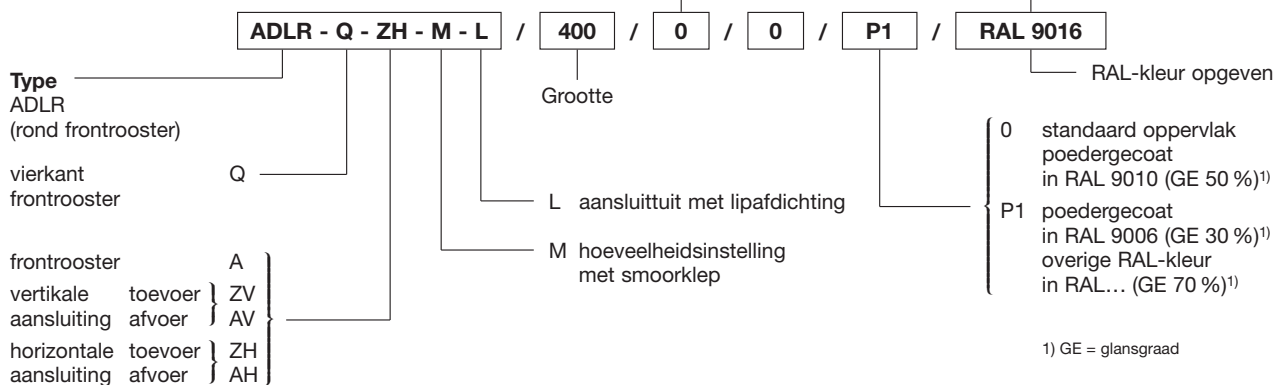

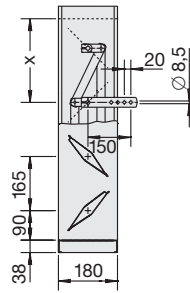
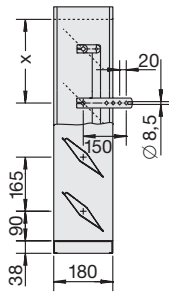

JZ-A · JNE-A

JZ-B · JNE-B · JZD-B · JZ-L · JNE-L

Omschrijving

JZ-A

- Raamwerk en lamellen van geprofileerde, verzinkte staalplaat, raamwerk aan beide zijden op de hoekpunten geboord
- Lagerassen en buitenliggend stangenstelsel van staal verzinkt
- Laggers van speciaalkunststof
- Lamellen gelijklopend gekoppeld
- Plaatsing van de aandrijfhendel (klemhendel) is aan iedere lamel mogelijk
- Temperatuurbestendig tot 100 °C

JNE-A

- Raamwerk, lamellen, lagerassen en buitenliggend stangenstelsel van roestvaststaal, materiaal nr. 1.4301, raamwerk aan beide zijden op de hoekpunten geboord
- Lagerassen van roestvast staal, materiaal nr. 1.4305
- Lagerbussen van speciaal kunststof
- Lamellen gelijklopend gekoppeld
- Plaatsing van de aandrijfhendel (klemhendel) aan elke lamel mogelijk
- Temperatuurbestendig tot 100 °C

JZ-B

- Overeenkomstig de serie JZ-A, echter:
- Lamellen tegengesteld gekoppeld

JNE-B

- Overeenkomstig de serie JNE-A, echter:
- Lamellen tegengesteld gekoppeld

JZD-B

- Overeenkomstig de serie JZ-B, echter:
- Extra voorzien van afdichtingen aan de langsijden van de lamellen
 - Temperatuurbestendig tot 90 °C

JZ-L (luchtdicht volgens DIN 1946)*

- Overeenkomstig de serie JZ-B, echter:
- Afdichtingen op de langsijden van de lamellen van speciale kunststoffen, zijafsluitingen van schuimrubber
 - Plaatsing van de aandrijfhendel (klemhendel) aan iedere 2e lamel mogelijk
 - Temperatuurbestendig tot 90 °C

* Lekkage < 10 m³/h · m² kleppervlak bij een drukverschil van 100 Pa

JNE-L (luchtdicht volgens DIN 1946)*

- Overeenkomstig de serie JZ-L, echter:
- Raamwerk, lamellen, lagerassen en buitenliggend stangenstelsel van roestvaststaal, materiaal nr. 1.4301, raamwerk aan beide zijden op de hoekpunten geboord
 - Lagerassen van roestvast staal, materiaal nr. 1.4305

Standaard maten	
B (mm)	H (mm)
400	345
600	510
800	675
1000	840
1200	1005
1400	1170
1600	1335
1800	1500
2000	1665
	1830
	1995

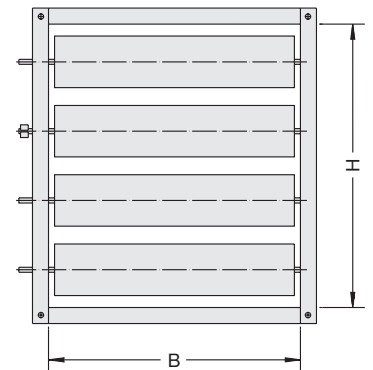

B- en H-maten zijn vrij combineerbaar; tevens zijn tussenmaten mogelijk. Jalouziekleppen worden gedeeld uitgevoerd indien de gewenste afmetingen de maximum B- en/of H-maat overschrijden.

Bestelsleutel

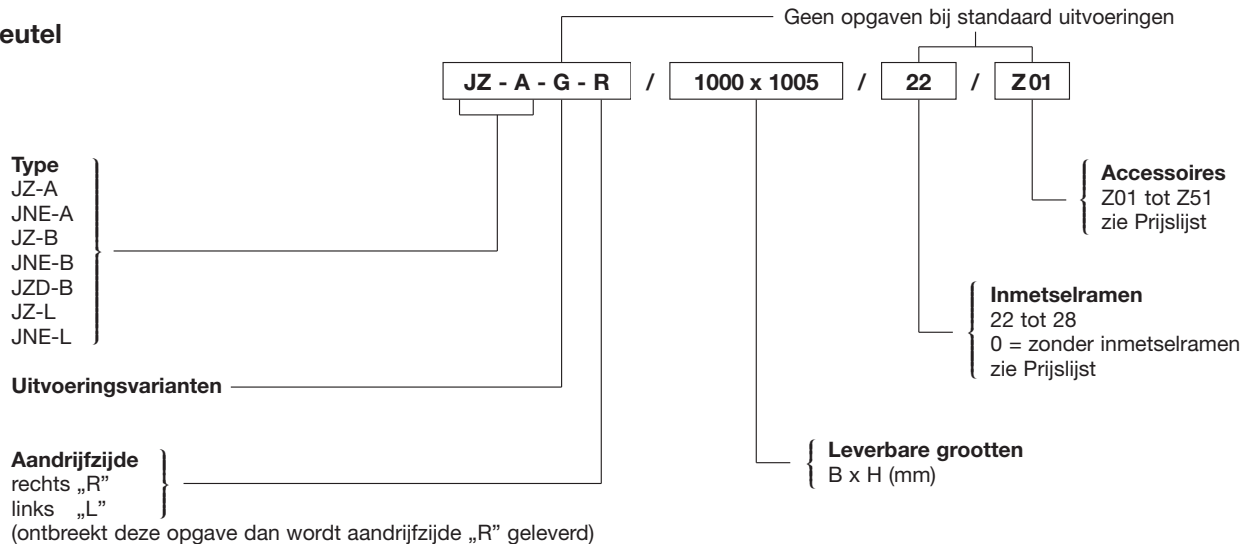

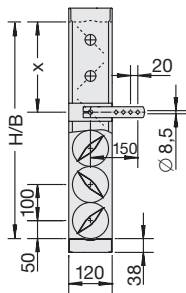

JZ-G · JZD-G

Omschrijving

JZ-G

- Raamwerk en lamellen van aluminium profielen, flensprofiel aan beide zijden op de hoekpunten geboord
- Lagerassen van staal verzinkt
- Tandwielen van antistatische speciale kunststof
- Aandrijfhendel (klemhendel) van staal verzinkt
- Lamellen d.m.v. aan beide zijden geplaatste tandwielen gekoppeld
- Temperatuurbestendig tot 90 °C

JZD-G (luchtdicht volgens DIN 1946)*

- Raamwerk en lamellen van aluminium profielen, flensprofiel aan beide zijden op de hoekpunten geboord
- Lagerassen (vanaf H = 800 mm 2 stuks via een stangenstelsel gekoppeld) van verzinkt staal
- Tandwielen van antistatische speciale kunststof
- Aandrijfhendel (klemhendel), vastzetinrichting en standaardwijzer van verzinkt staal
- Afdichtingen op de langsijden van de lamellen en de lagerschalen aan de zijkant van speciale kunststof
- Lamellen via de inwendig gekapselde tandwielen gekoppeld
- Temperatuurbestendig tot 50 °C

* Leckage < 10 m³/h · m² kleppoppervlak bij een drukverschil van 100 Pa

Standaard maten	
B (mm)	H (mm)
200	100
250	150
300	200
350	250
400	300
450	350
500	400
550	450
600	500
650	550
700	600

Standaard maten	
B (mm)	H (mm)
750	650
800	700
850	750
900	800
950	850
1000	900
1050	950
1100	1000
1150	
1200	

B- en H-maten zijn vrij combineerbaar; tevens zijn tussenmaten mogelijk.

Jalouziekleppen worden gedeeld uitgevoerd indien de gewenste afmetingen de maximum B- en/of H-maat overschrijden.

Bestelsleutel

Geen opgaven bij standaard uitvoeringen

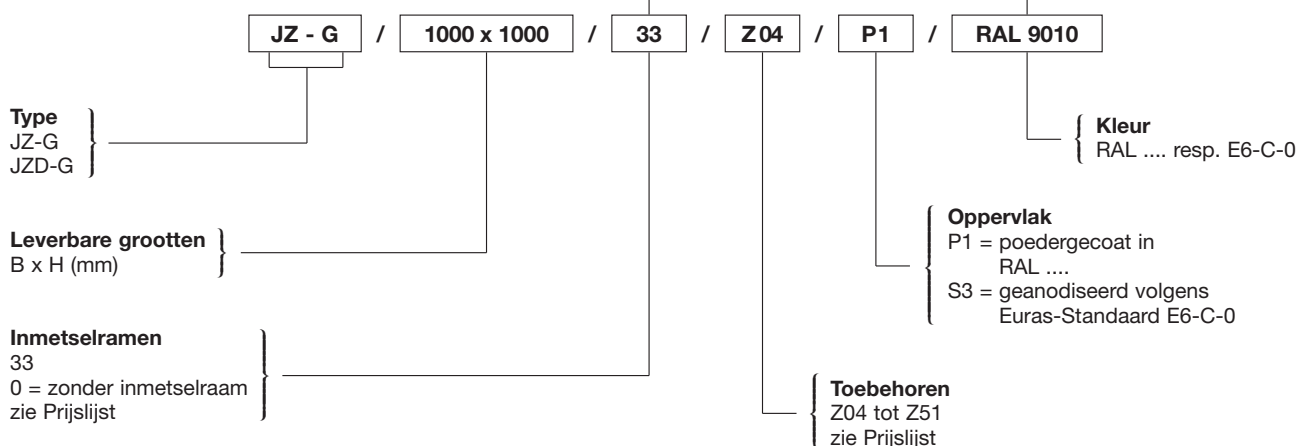

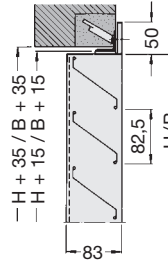
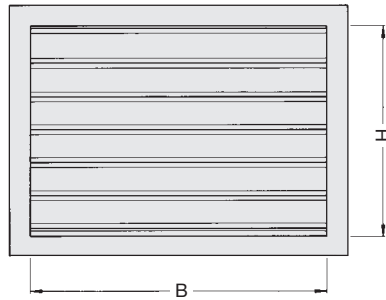

Inbouwopening zonder inbouwraam B + 15 / H + 15

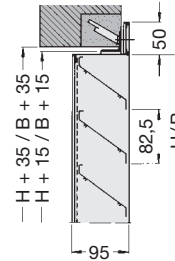

Inbouwopening zonder inbouwraam B + 15 / H + 15

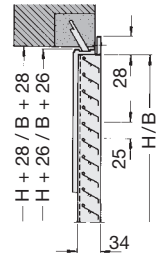

Inbouwopening zonder inbouwraam B + 10 / H + 10

WG

WG

WG · WGE

AWG

AWK

WG · AWG · WGE

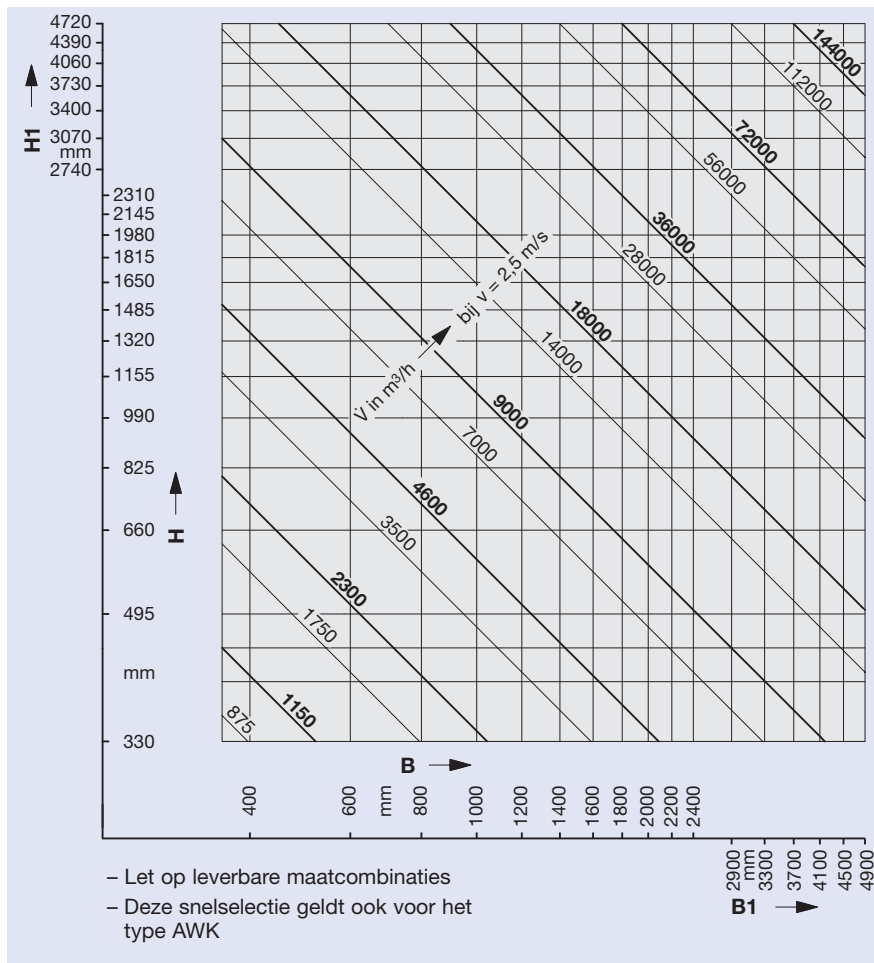

Omschrijving

- WG**
- Flenzen en lamellen van geprofileerde, verzinkte staalplaat
 - Draadgaasrooster van verzinkt staal, maaswijdte 20 x 20 mm
 - Flens aan de voorzijde geboord
 - vrije doorlaat ca. 60 %, t.o.v. B x (H - 0,085 m)
- AWG**
- Flens en lamellen van aluminium profielen
 - Draadgaasrooster van verzinkt staal, maaswijdte 20 x 20 mm
 - Flens aan de voorzijde geboord
 - vrije doorlaat ca. 60 %, t.o.v. B x (H - 0,085 m)
- WGE**
- Flenzen, lamellen en draadgaasrooster (maaswijdte 20 x 20 mm) van roestvast staal, mat. nr. 1.4301
 - Flens aan de voorzijde geboord
 - vrije doorlaat ca. 60 %, t.o.v. B x (H - 0,085 m)
- AWK**
- Flenzen en lamellen van aluminium profielen, natureel geanodiseerd (E6-C-0)
 - Draadgaasrooster van verzinkt staal, maaswijdte 6 x 6 mm
 - Flens aan de voorzijde geboord
 - vrije doorlaat ca. 60 %, t.o.v. B x (H - 0,028 m)

Definities

\dot{V} = Luchthoeveelheid in m³/h
v = Aanstroomsnelheid in m/s

Bestelsleutel

Geen opgaven bij standaard uitvoeringen

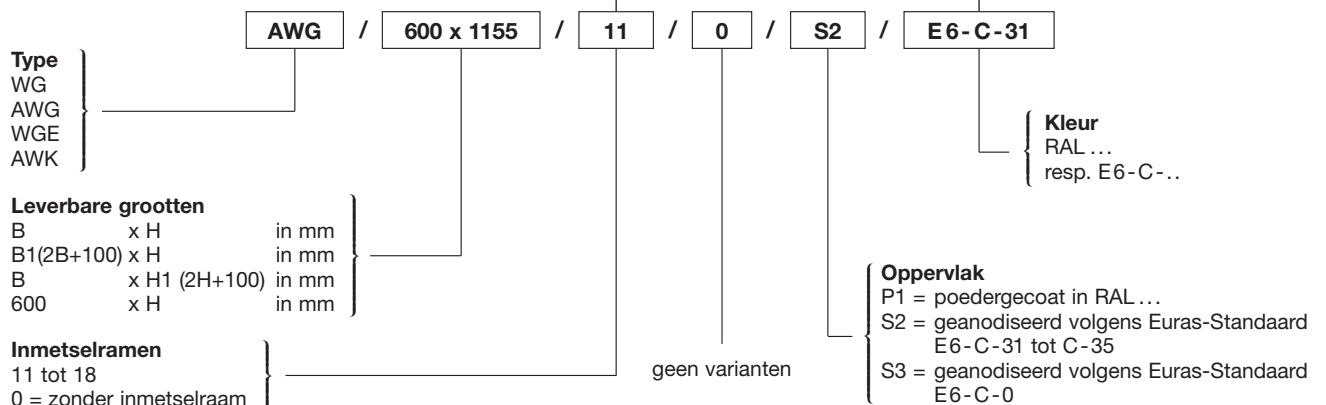

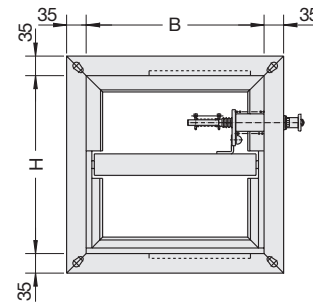
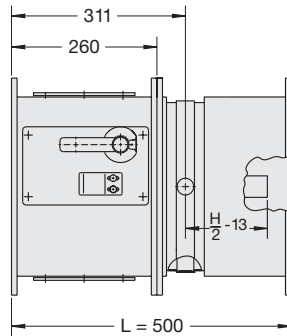

FKN-EN

Luchthoeveelheid (m³/h) bij $\Delta p_t < 35$ Pa

H (mm)	L _{WA} (dB[A])	B (mm)																			
		200	250	300	350	400	450	500	550	600	650	700	750	800	900	1000	1100	1200	1300	1400	1500
200	35	350	450	570	700	800	920	1050	1150	1250	1400	1500	1600	1700	1950	2150	2400	2650	2850	3100	3300
	45	450	650	800	950	1100	1300	1450	1600	1800	1950	2100	2250	2450	2750	3100	3400	3700	4100	4400	4700
250	35	500	670	830	1000	1150	1350	1500	1650	1850	2000	2150	2300	2500	2800	3150	3450	3800	4150	4450	4800
	45	700	950	1200	1400	1650	1900	2100	2400	2600	2800	3000	3300	3500	3950	4400	4900	5350	5800	6300	6900
300	35	650	870	1100	1300	1500	1750	1950	2150	2400	2600	2800	3000	3250	3650	4100	4500	4950	5350	5800	6200
	45	950	1250	1550	1850	2150	2500	2800	3100	3400	3700	4000	4300	4600	5200	5800	6400	7000	7700	8300	9000
350	35	800	1050	1350	1600	1850	2150	2400	2650	2950	3200	3450	3700	4000	4500	5050	5550	6050	6600	7100	7650
	45	1100	1500	1900	2200	2700	3000	3400	3800	4200	4600	4900	5300	5650	6400	7150	7900	8650	9400	10100	10850
400	35	950	1250	1600	1900	2200	2550	2850	3150	3450	3800	4100	4400	4700	5350	5950	6550	7200	7800	8450	9050
	45	1350	1800	2300	2700	3100	3600	4050	4500	4950	5350	5800	6250	6700	7600	8450	9350	10200	11100	12000	12850
450	35			1850	2200	2550	2950	3300	3650	4000	4350	4700	5100	5450	6150	6850	7600	8300	9000	9700	10450
	45			2600	3100	3650	4150	4650	5200	5700	6200	6700	7200	7750	8750	9750	10800	11800	12800	13800	14850
500	35			2100	2500	2900	3300	3700	4150	4550	4950	5350	5750	6150	6950	7800	8600	9400	10200	11000	11800
	45			3000	3550	4150	4700	5300	5850	6450	7050	7600	8200	8750	9900	11050	12200	13350	14500	15650	16800
550	35			2350	2800	3250	3700	4150	4600	5050	5500	5950	6450	6900	7800	8700	9600	10500	11400	12300	13150
	45			3300	3950	4600	5250	5900	6550	7200	7850	8500	9150	9800	11050	12350	13600	14900	16200	17450	18750
600	35			2600	3100	3600	4100	4600	5100	5600	6100	6600	7100	7600	8600	9600	10550	11550	12550	13550	14550
	45			3650	4400	5100	5800	6550	7250	7950	8650	9400	10100	10800	12200	13600	15050	16450	17850	19250	20650
650	35			2850	3400	3950	4500	5050	5600	6150	6650	7200	7750	8300	9400	10500	11550	12650	13750	14800	15900
	45			4000	4800	5600	6350	7150	7950	8700	9500	10250	11050	11800	13350	14900	16450	17950	19500	21050	22600
700	35			3050	3650	4250	4850	5450	6050	6650	7250	7850	8450	9000	10200	11350	12550	13700	14900	16050	17250
	45			4350	5200	6050	6900	7750	8600	9450	10300	11150	12000	12800	14500	16150	17850	19500	21150	22850	24500
750	35			3300	3950	4600	5250	5900	6550	7200	7800	8450	9100	9700	11000	12250	13550	14800	16050	17300	18600
	45			4700	5650	6550	7450	8400	9300	10200	11100	12000	12900	13800	15650	17450	19250	21050	22800	24600	26400
800	35			3550	4250	4950	5650	6350	7000	7700	8400	9050	9750	10450	11800	13150	14500	15850	17200	18550	19900
	45			5050	6050	7050	8000	9000	9950	10950	11900	12900	13850	14850	16750	18700	20600	22550	24450	26400	28300

Vrije doorlaat (m²)

H (mm)	B (mm)																			
	200	250	300	350	400	450	500	550	600	650	700	750	800	900	1000	1100	1200	1300	1400	1500
200	0,017	0,022	0,028	0,033	0,039	0,044	0,050	0,055	0,061	0,066	0,072	0,077	0,083	0,094	0,105	0,116	0,127	0,138	0,149	0,160
250	0,024	0,032	0,040	0,048	0,056	0,064	0,072	0,080	0,088	0,096	0,104	0,112	0,120	0,136	0,152	0,168	0,184	0,200	0,216	0,232
300	0,032	0,042	0,053	0,063	0,074	0,084	0,095	0,105	0,116	0,126	0,137	0,147	0,158	0,179	0,200	0,221	0,242	0,263	0,284	0,305
350	0,039	0,052	0,065	0,078	0,091	0,104	0,117	0,130	0,143	0,156	0,169	0,182	0,195	0,221	0,247	0,273	0,299	0,325	0,351	0,377
400	0,047	0,062	0,078	0,093	0,109	0,124	0,140	0,155	0,171	0,186	0,202	0,217	0,233	0,264	0,295	0,326	0,357	0,388	0,419	0,450
450			0,090	0,108	0,126	0,144	0,162	0,180	0,198	0,216	0,234	0,252	0,270	0,306	0,342	0,378	0,414	0,450	0,486	0,522
500			0,103	0,123	0,144	0,164	0,185	0,205	0,226	0,246	0,267	0,287	0,308	0,349	0,390	0,431	0,472	0,513	0,554	0,595
550			0,115	0,138	0,161	0,184	0,207	0,230	0,253	0,276	0,299	0,322	0,345	0,391	0,437	0,483	0,529	0,575	0,621	0,667
600			0,128	0,153	0,179	0,204	0,230	0,255	0,281	0,306	0,332	0,357	0,383	0,434	0,485	0,536	0,587	0,638	0,689	0,740
650			0,140	0,168	0,196	0,224	0,252	0,280	0,308	0,336	0,364	0,392	0,420	0,476	0,532	0,588	0,644	0,700	0,756	0,812
700			0,153	0,183	0,214	0,244	0,275	0,305	0,336	0,366	0,397	0,427	0,458	0,519	0,580	0,641	0,702	0,763	0,824	0,885
750			0,165	0,198	0,231	0,264	0,297	0,330	0,363	0,396	0,429	0,462	0,495	0,561	0,627	0,693	0,759	0,825	0,891	0,957
800			0,178	0,213	0,249	0,284	0,320	0,355	0,391	0,426	0,462	0,497	0,533	0,604	0,675	0,746	0,817	0,888	0,959	1,030

Definities

\dot{V} = Luchthoeveelheid in m³/h

Δp_t = Totaal drukverlies in Pa

L_{WA} = Geluidvermogen in dB(A)

Bestelsleutel

Geen opgaven bij standaard uitvoeringen

FKN - EN - 1 / **400 x 400 x 500** / **17** / **Z01**

Type

Uitvoeringsvarianten

- 1 = Behuizing poedergecoat (RAL 7001)
- 2 = Behuizing en accessoires van roestvast staal

Accessoires
Z00 tot Z45 (zie Prijslijst)

Aanbouwdelen

- 17 tot 93
- 0 = zonder aanbouwdeel (zie Prijslijst)

Leverbare grootten
B x H x L (mm)

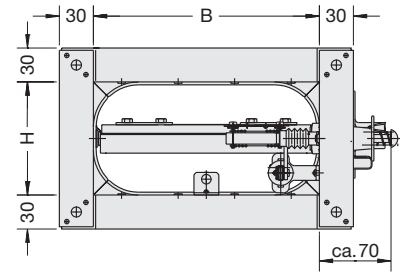
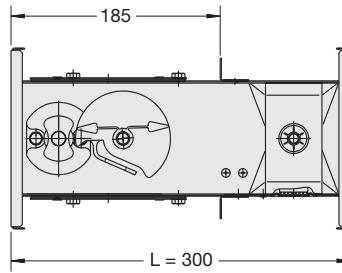

FKS-EN

Luchthoeveelheid (m³/h) bij $\Delta p_t < 25 \text{ Pa}^*$					
H (mm)	L_{WA} (dB[A])	B (mm)			
		200	400	600	800
100	30	250	550	900	1200
	35	300	700	1050	1450
	40	350	800	1250	1700
125	30	350	750	1200	1650
	35	450	900	1400	1950
	40	500	1100	1700	2300
150	30	450	1000	1550	2100
	35	550	1150	1800	2500
	40	650	1400	2150	2950
160	30	500	1100	1700	2300
	35	600	1300	2000	2750
	40	700	1500	2350	3250
200	30	700	1500	2300	3200
	35	800	1750	2750	3750
	40	1000	2100	3250	4450

Vrije doorlaat (m²)				
H (mm)	B (mm)			
	200	400	600	800
100	0,012	0,026	0,040	0,054
125	0,017	0,036	0,055	0,073
150	0,022	0,046	0,070	0,093
160	0,024	0,050	0,075	0,101
200	0,032	0,065	0,099	0,133

* v_A is op 12 m/s begrensd

Definities

\dot{V} = Luchthoeveelheid in m³/h

Δp_t = Totaal drukverlies in Pa

L_{WA} = Geluidvermogen in dB(A)

Bestelsleutel

Geen opgaven bij standaard uitvoeringen

FKS - EN - 1 / 800 x 200 x 300 / E / A0 / Z43

Type

Uitvoeringsvarianten

1 = Behuizing poedergecoat (RAL 7001)

2 = Behuizing en accessoires van roestvast staal

W = met smeltlood 95°C

Leverbare grootten

B x H x L (mm)

Toebehoren
Z00 tot Z61
Z00 = standaard uitvoering
zie Prijslijst

Accessoires
S0 tot AS
00 = zonder accessoires
zie Prijslijst

Inbouwsteen resp. flens
E = met inbouwsteen
B = met flens
0 = zonder inbouwsteen resp. flens

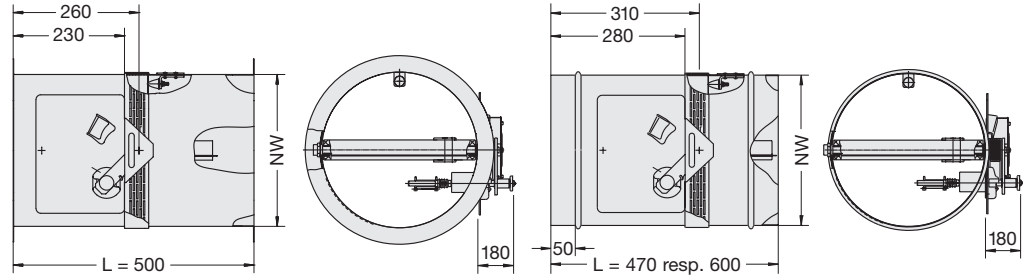

FKR-03-NEN

FKR-03-NEN

FKR-04-NEN

Luchthoeveelheid (m ³ /h)			
NW	L _{WA} (dB[A])	\dot{V} (m ³ /h)	Δp_t (Pa)
200	35	500	12
	40	650	21
	45	800	32
224	35	700	11
	40	850	16
	45	1050	25
250	35	900	9
	40	1100	13
	45	1300	19
280	35	1150	7
	40	1400	11
	45	1700	16
315	35	1400	6
	40	1750	9
	45	2100	13
355	35	1750	5
	40	2150	8
	45	2600	11

Luchthoeveelheid (m ³ /h)			
NW	L _{WA} (dB[A])	\dot{V} (m ³ /h)	Δp_t (Pa)
400	35	2250	4
	40	2700	6
	45	3300	9
450	35	2750	4
	40	3350	5
	45	4050	8
500	35	3300	3
	40	4050	5
	45	4900	7
560	35	4050	3
	40	4950	4
	45	6000	6
630	35	4900	2
	40	5950	3
	45	7200	5
710	35	6050	2
	40	7350	3
	45	8900	4

Vrije doorlaat (m ²)	
NW	(m ²)
200	0,023
224	0,030
250	0,038
280	0,050
315	0,064
355	0,084
400	0,108
450	0,139
500	0,174
560	0,221
630	0,283
710	0,364

Definities

\dot{V} = Luchthoeveelheid in m³/h
 Δp_t = Totaal drukverlies in Pa
L_{WA} = Geluidvermogen in dB(A)

Bestelsleutel

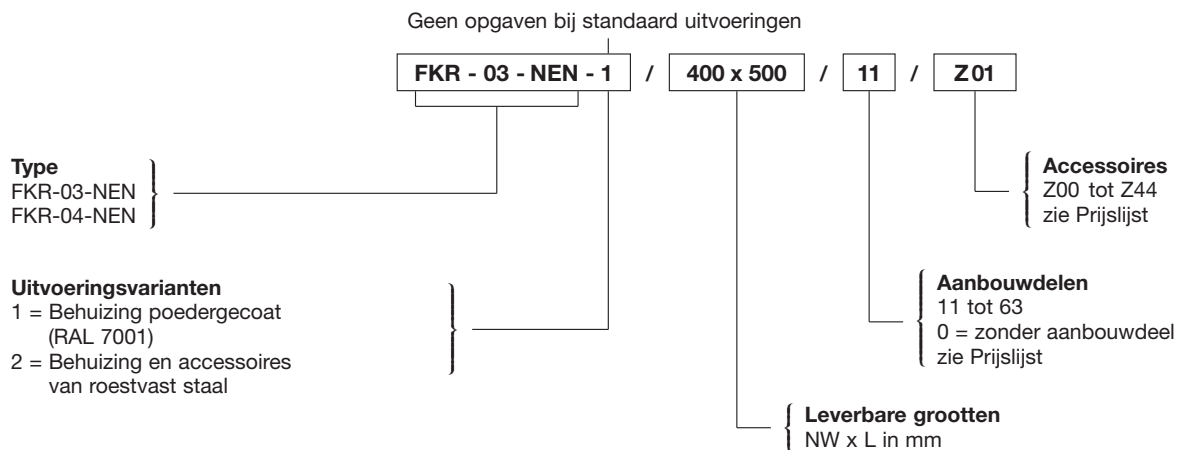

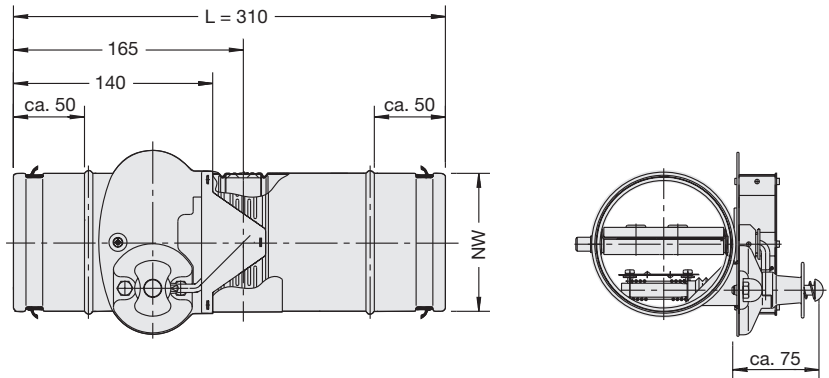

FKRS-04-NEN

Luchthoeveelheid (m ³ /h)			
NW	L _{WA} (dB[A])	\dot{V} (m ³ /h)	Δp_t (Pa)
100	35	100	14
	40	130	24
	45	160	37
125	35	210	15
	40	260	23
	45	320	35
160	35	380	15
	40	470	23
	45	570	33
200	35	710	14
	40	860	21
	45	1050	31

Vrije doorlaat (m ²)	
NW	(m ²)
100	0,005
125	0,009
160	0,015
200	0,025

Definities

\dot{V} = Luchthoeveelheid in m³/h
 Δp_t = Totaal drukverlies in Pa
 L_{WA} = Geluidvermogen in dB(A)

Bestelsleutel

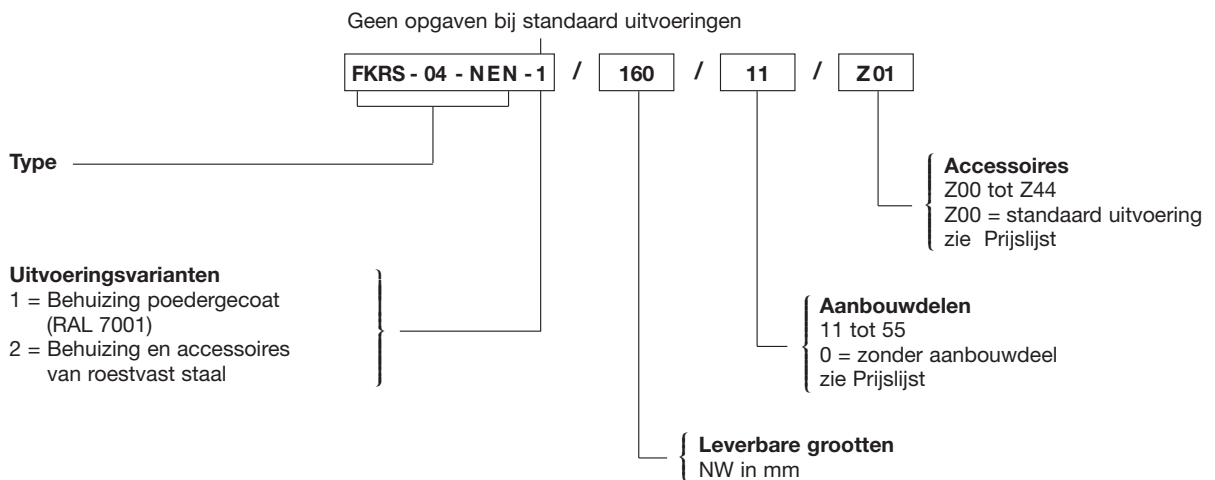

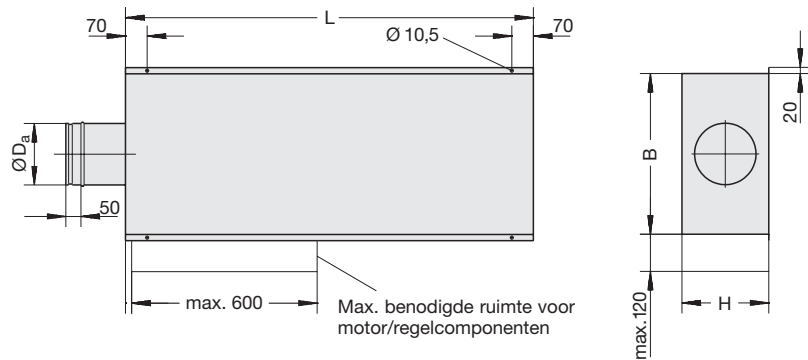

TVZ

Geluidgegevens (dB[A])											
Grootte	ØD _a (mm)	Regel- bereik (m ³ /h)	Ḃ v=5m/s (m ³ /h)	Δp _{st} = 100 Pa				Δp _{st} = 200 Pa			
				Stromingsgeluid		Afgestraald geluid		Stromingsgeluid		Afgestraald geluid	
				zonder demper	met demper type TS	zonder ommanteling	met ommanteling	zonder demper	met demper type TS	zonder ommanteling	met ommanteling
				L _{pA}	L _{pA1}	L _{pA2}	L _{pA3}	L _{pA}	L _{pA1}	L _{pA2}	L _{pA3}
125	124	54 – 540	220	22	19	21	15	25	15	25	16
160	159	90 – 900	360	28	23	22	16	29	17	25	18
200	199	144 – 1458	580	20	17	24	18	22	13	28	20
250	249	216 – 2214	880	17	14	23	18	20	12	28	20
315	314	378 – 3690	1400	19	15	23	17	23	14	29	21
400	399	612 – 6048	2260	18	13	25	19	22	15	31	23

Definities

Ḃ = Luchthoeveelheid in m³/h bij 5 m/s

Δp_{st} = Statisch drukverschil in Pa

v = Luchtsnelheid in m/s

L_{pA} in dB(A) Geluiddruk (re 20 µPa) van het stromingsgeluid, A-gewogen, rekening gehouden met reflectie- en systeemdemping

L_{pA1} in dB(A) Geluiddruk (re 20 µPa) van het stromingsgeluid, met demper, A-gewogen, rekening gehouden met systeemdemping

L_{pA2} in dB(A) Geluiddruk (re 20 µPa) van het afgestraalde geluid, A-gewogen, rekening gehouden met systeemdemping

L_{pA3} in dB(A) Geluiddruk (re 20 µPa) van het afgestraalde geluid met ommanteling, A-gewogen, rekening gehouden met systeemdemping

Maattabel (mm)						
Grootte	TVZ · TVA			TVZD · TVAD*		
	B	H	L	B	H	L
125	300	236	1035	380	316	1075
160	410	236	1035	490	316	1075
200	560	281	1320	640	361	1360
250	700	311	1440	780	391	1480
315	900	361	1440	980	441	1480
400	1000	446	1820	1080	526	1860

* met ommanteling

Bestelsleutel

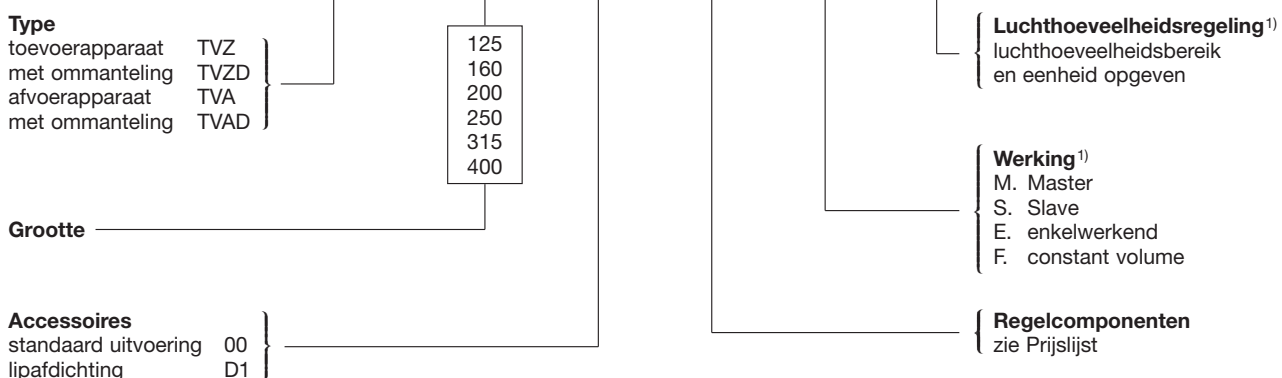

1) Bij het ontbreken van de opgaven wordt TVZ-Easy · TVA-Easy geleverd.

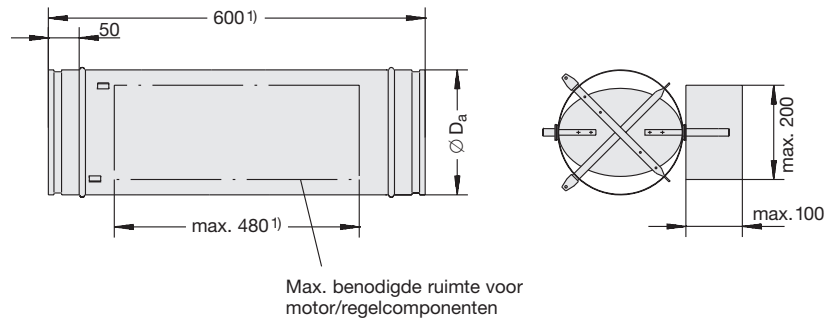

TVR

Geluidgegevens (dB[A])											
Grootte	ØD _a (mm)	Regel- bereik (m ³ /h)	ṽ v=5m/s (m ³ /h)	Δp _{st} = 100 Pa				Δp _{st} = 200 Pa			
				Stromingsgeluid		Afgestraald geluid		Stromingsgeluid		Afgestraald geluid	
				zonder demper	met demper type CS (L = 1000 mm)	zonder om- manteling	met om- manteling	zonder demper	met demper type CS (L = 1000 mm)	zonder om- manteling	met om- manteling
				L _{pA}	L _{pA1}	L _{pA2}	L _{pA3}	L _{pA}	L _{pA1}	L _{pA2}	L _{pA3}
100	99	36 – 349	140	41	20	25	22	47	29	31	30
125	124	54 – 551	220	41	21	25	19	48	33	31	29
160	159	90 – 900	360	44	27	27	21	51	37	33	28
200	199	144 – 1451	560	45	29	28	18	50	38	32	24
250	249	223 – 2221	880	43	28	28	19	49	37	32	25
315	314	371 – 3700	1400	46	33	35	22	50	39	40	27
400	399	605 – 6034	2260	45	33	36	22	49	38	41	28

Definities

ṽ = Luchthoeveelheid in m³/h bij 5 m/s

Δp_{st} = Statisch drukverschil in Pa

v = Luchtsnelheid in m/s

L_{pA} in dB(A) Geluiddruk (re 20 μPa) van het stromingsgeluid, A-gewogen, rekening gehouden met reflectie- en systeemdemping

L_{pA1} in dB(A) Geluiddruk (re 20 μPa) van het stromingsgeluid, met demper, A-gewogen, rekening gehouden met systeemdemping

L_{pA2} in dB(A) Geluiddruk (re 20 μPa) van het afgestraalde geluid, A-gewogen, rekening gehouden met systeemdemping

L_{pA3} in dB(A) Geluiddruk (re 20 μPa) van het afgestraalde geluid met ommanteling, A-gewogen, rekening gehouden met systeemdemping

Bestelsleutel

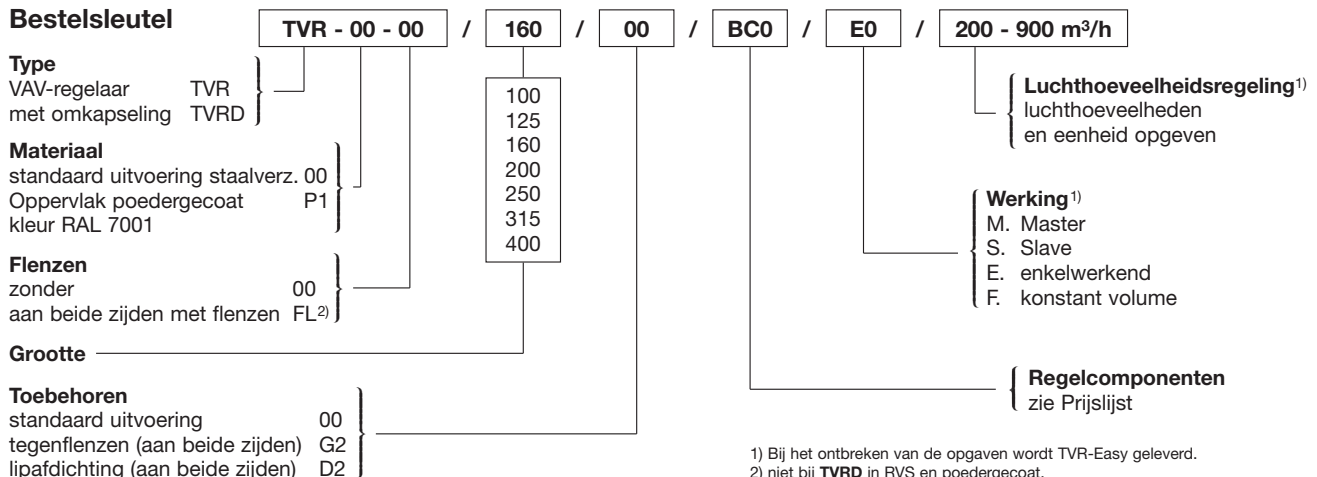

1) Bij het ontbreken van de opgaven wordt TVR-Easy geleverd.
2) niet bij TVRD in RVS en poedergecoat.

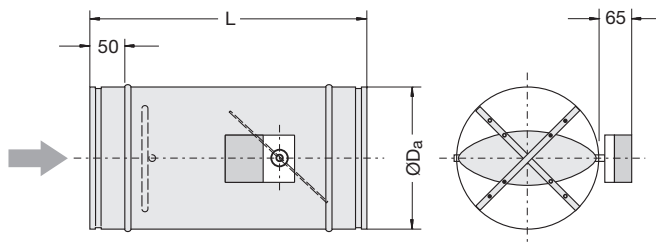

TVR-Easy

Geluidgegevens (dB[A])

Grootte	ØD _a (mm)	Regel- bereik (m ³ /h)	Ḃ v=5m/s (m ³ /h)	Δp _{st} = 100 Pa				Δp _{st} = 200 Pa			
				Stromingsgeluid		Afgestraald geluid		Stromingsgeluid		Afgestraald geluid	
				zonder demper	met demper type CS (L = 1000 mm)	zonder om- manteling	met om- manteling	zonder demper	met demper type CS (L = 1000 mm)	zonder om- manteling	met om- manteling
				L _{pA}	L _{pA1}	L _{pA2}	L _{pA3}	L _{pA}	L _{pA1}	L _{pA2}	L _{pA3}
100	99	36 – 349	140	41	20	25	22	47	29	31	30
125	124	54 – 551	220	41	21	25	19	48	33	31	29
160	159	90 – 900	360	44	27	27	21	51	37	33	28
200	199	144 – 1451	560	45	29	28	18	50	38	32	24
250	249	223 – 2221	880	43	28	28	19	49	37	32	25
315	314	371 – 3700	1400	46	33	35	22	50	39	40	27
400	399	605 – 6034	2260	45	33	36	22	49	38	41	28

Definities

Ḃ = Luchthoeveelheid in m³/h bij 5 m/s

Δp_{st} = Statisch drukverschil in Pa

v = Luchtsnelheid in m/s

L_{pA} in dB(A) Geluiddruk (re 20 μPa) van het stromingsgeluid, A-gewogen, rekening gehouden met reflectie- en systeemdemping

L_{pA1} in dB(A) Geluiddruk (re 20 μPa) van het stromingsgeluid, met demper, A-gewogen, rekening gehouden met systeemdemping

L_{pA2} in dB(A) Geluiddruk (re 20 μPa) van het afgestraalde geluid, A-gewogen, rekening gehouden met systeemdemping

L_{pA3} in dB(A) Geluiddruk (re 20 μPa) van het afgestraalde geluid met ommanteling, A-gewogen, rekening gehouden met systeemdemping

Maattabel (mm)

Grootte	ØD _a	L
100	99	310
125	124	310
160	159	400
200	199	400
250	249	400
315	314	500
400	399	500

Bestelsleutel

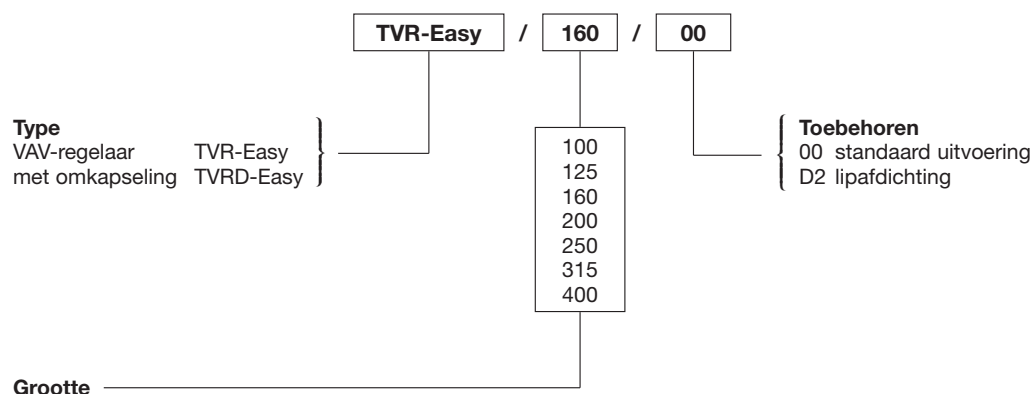

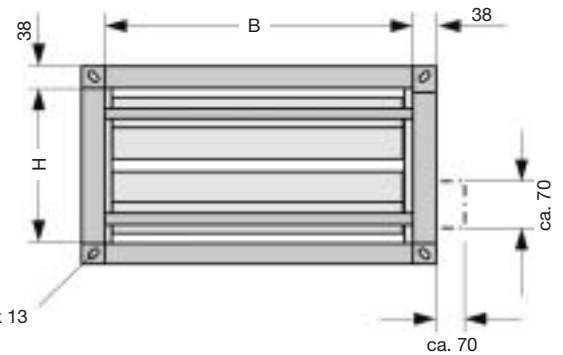
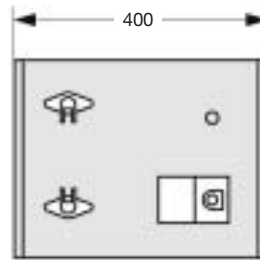

TVJ · TVT-Easy

Geluidgegevens (dB[A])											
B x H	Regel- bereik (m³/h)	Ṽ v=5m/s (m³/h)	Δp _{st} = 100 Pa				Δp _{st} = 200 Pa				
			Stromingsgeluid		Afgestraald geluid		Stromingsgeluid		Afgestraald geluid		
			zonder demper	met demper	zonder om- manteling	met om- manteling	zonder demper	met demper	zonder om- manteling	met om- manteling	
			TX		TX		TX		TX		
L _{pA}		L _{pA1}		L _{pA2}		L _{pA3}		L _{pA}		L _{pA3}	
200	100	162- 774	360	41	23	35	27	47	26	36	27
300		234- 1152	540	42	24	36	28	48	27	37	28
400		306- 1530	720	43	25	37	29	49	28	38	29
500		378- 1926	900	44	26	38	30	50	29	39	30
600		468- 2340	1080	45	27	39	31	51	30	40	31
200	200	306- 1494	720	40	22	35	28	47	26	39	30
300		450- 2232	1080	41	23	36	29	48	27	40	31
400		594- 2070	1440	42	24	37	30	49	28	41	32
500		738- 3726	1800	43	25	38	31	50	29	42	33
600		900- 4500	2160	44	26	39	32	51	30	43	34
700		1044- 5220	2520	45	27	40	33	52	31	44	35
800		1188- 5940	2880	45	27	40	33	52	31	44	35
300	300	666- 3312	1620	41	23	36	29	47	27	42	33
400		882- 4428	2160	42	24	37	30	48	28	43	34
500		1098- 5526	2700	43	25	38	31	49	29	44	35
600		1332- 6660	3240	44	26	39	32	50	30	45	36
700		1548- 7740	3780	45	27	40	33	51	31	46	37
800		1764- 8820	4320	45	27	40	33	51	31	46	37
900		1998- 9972	4860	46	28	41	34	52	32	47	38
1000		2234-11160	5400	46	28	41	34	52	32	47	38
400	400	1170- 5868	2880	42	23	37	31	48	28	44	35
500		1476- 7344	3600	43	24	38	32	49	29	45	36
600		1764- 8820	4320	44	25	39	33	50	30	46	37
700		2052-10260	5040	45	26	40	34	51	31	47	38
800		2340-11700	5760	45	26	40	34	51	31	47	38
900		2646-13212	6480	46	27	41	35	52	32	48	39
1000		2952-14760	7200	46	27	41	35	52	32	48	39
500	500	1836- 9144	4500	42	24	39	32	49	29	46	37
600		2196-10980	5400	43	25	40	33	50	30	47	38
700		2556-12780	6300	44	26	41	34	51	31	48	39
800		2916-14580	7200	44	26	41	34	51	31	48	39
900		3294-16952	8100	45	27	42	35	52	32	49	40
1000		3672-18360	9000	45	27	42	35	52	32	49	40
600	600	2628-13140	6480	43	25	40	33	50	30	47	39
800		3492-17460	8640	44	26	41	34	51	31	48	40
1000		4392-21960	10800	45	27	42	35	52	32	49	41
800	800	4680-23400	11520	42	23	40	35	48	29	50	42
1000		5832-29160	14400	43	24	41	36	49	30	51	43
1000	1000	7272-36360	18000	43	24	41	36	49	30	52	44

Bestelsleutel

Type

- VAV-regelaar met omkapseling
- VAV-regelaar, luchtdicht met omkapseling

- TVJ-Easy
- TVJD-Easy
- TVT-Easy
- TVTD-Easy

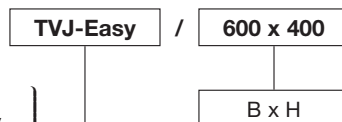

Definities

- Ṽ = Luchthoeveelheid in m³/h bij 5 m/s
- Δp_{st} = Statisch drukverschil in Pa
- v = Luchtsnelheid in m/s
- L_{pA} in dB(A) Geluiddruk (re 20 μPa) van het stromingsgeluid, A-gewogen, rekening gehouden met reflectie- en systeemdemping
- L_{pA1} in dB(A) Geluiddruk (re 20 μPa) van het stromingsgeluid, met demper, A-gewogen, rekening gehouden met systeemdemping
- L_{pA2} in dB(A) Geluiddruk (re 20 μPa) van het afgestraalde geluid, A-gewogen, rekening gehouden met systeemdemping
- L_{pA3} in dB(A) Geluiddruk (re 20 μPa) van het afgestraalde geluid met ommanteling, A-gewogen, rekening gehouden met systeemdemping

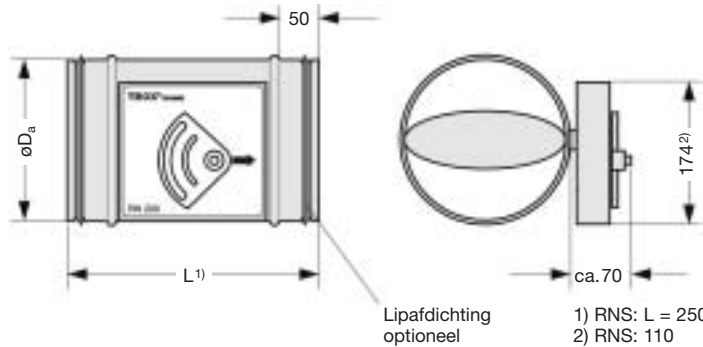

Maattabel (mm)		
D	$\varnothing D_a$	L
80	79	310
100	99	310
125	124	310
160	159	310
200	199	310
250	249	400
315	314	400
400	399	400

RN

Geluidgegevens (dB[A])

Grootte	$\varnothing D_a$ (mm)	Regel- bereik (m ³ /h)	\dot{V} v=5m/s (m ³ /h)	$\Delta p_{st} = 100 \text{ Pa}$				$\Delta p_{st} = 200 \text{ Pa}$			
				Stromingsgeluid		Afgestraald geluid		Stromingsgeluid		Afgestraald geluid	
				zonder demper	met demper type CS (L = 1000 mm)	zonder om- manteling	met om- manteling	zonder demper	met demper type CS (L = 1000 mm)	zonder om- manteling	met om- manteling
				L_{pA}	L_{pA1}	L_{pA2}	L_{pA3}	L_{pA}	L_{pA1}	L_{pA2}	L_{pA3}
80	79	40 – 162	90	33	<	22	<	39	<	28	<
100	99	80 – 324	140	33	16	17	<	40	21	29	<
125	124	126 – 504	220	35	19	19	<	43	27	27	<
160	159	216 – 864	360	39	28	31	<	48	36	40	<
200	199	324 – 1296	560	40	25	32	<	47	33	39	<
250	249	522 – 2088	880	41	28	33	<	49	35	41	<
315	314	828 – 3312	1400	43	32	35	<	50	40	42	16
400	399	1260 – 5040	2260	52	40	48	21	57	47	53	27

< staat voor waarde < 15

Definities

\dot{V} = Luchthoeveelheid in m³/h bij 5 m/s

Δp_{st} = Statisch drukverschil in Pa

v = Luchtsnelheid in m/s

L_{pA} in dB(A) Geluiddruk (re 20 μ Pa) van het stromingsgeluid, A-gewogen, rekening gehouden met reflectie- en systeemdemping

L_{pA1} in dB(A) Geluiddruk (re 20 μ Pa) van het stromingsgeluid, met demper, A-gewogen, rekening gehouden met systeemdemping

L_{pA2} in dB(A) Geluiddruk (re 20 μ Pa) van het afgestraalde geluid, A-gewogen, rekening gehouden met systeemdemping

L_{pA3} in dB(A) Geluiddruk (re 20 μ Pa) van het afgestraalde geluid met ommanteling, A-gewogen, rekening gehouden met systeemdemping

Bestelsleutel RN

Type
luchthoeveelheidsregelaar
met omkapseling

RN
RND

Materiaal
standaard uitvoering staal verzinkt
oppervlak poedergecoat
kleur RAL 7001

00
P1

RN - 00 - 00 / **125** Details zie Prijslijst

NW

Bestelsleutel RNS

Type
luchthoeveelheidsregelaar

RNS

Materiaal
standaard uitvoering staal verzinkt
oppervlak poedergecoat
kleur RAL 7001

00
P1

RNS - 00 / **125** / **00**

80
100
125
NW

Tegenflenzen
00 zonder
D2 lipafdichting aan beide zijden¹⁾

¹⁾ NW 80 bij RNS en RN-P1 met adaptors



EN

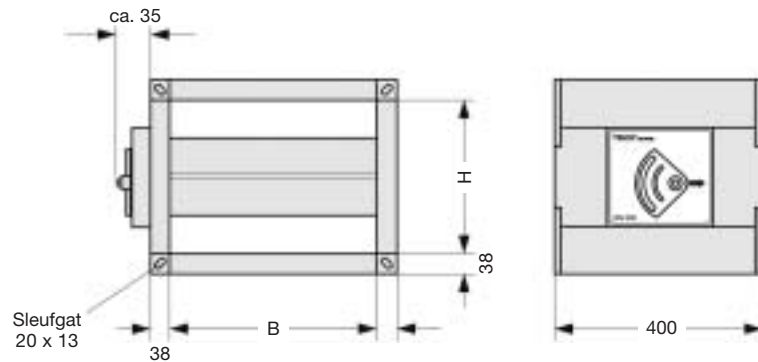

Geluidgegevens (dB[A])											
B x H		Regel- bereik (m³/h)	Ṁ v=5m/s (m³/h)	Δp _{st} = 100 Pa				Δp _{st} = 200 Pa			
				Stromingsgeluid		Afgestraald geluid		Stromingsgeluid		Afgestraald geluid	
				zonder demper	met demper type TX	zonder om- manteling	met om- manteling	zonder demper	met demper type TX	zonder om- manteling	met om- manteling
				L _{pA}	L _{pA1}	L _{pA2}	L _{pA3}	L _{pA}	L _{pA1}	L _{pA2}	L _{pA3}
200	100	144– 576	360	39	29	30	32	46	35	37	30
300		234– 936	540	42	31	33	35	49	37	40	33
300	150	378– 1512	810	45	34	35	38	52	40	40	34
300	200	460– 1872	1080	47	31	35	40	55	39	43	36
400		756– 3024	1440	46	32	34	39	54	40	42	35
500		828– 3312	1800	44	30	32	37	52	38	40	33
600		918– 3672	2160	42	30	30	35	50	38	38	31
400	250	792– 3168	1800	48	32	35	41	55	40	42	35
500		1080– 4320	2250	47	32	34	40	55	40	42	35
600		1152– 4608	2700	45	31	32	38	53	39	40	33
400	300	1134– 4536	2160	51	35	42	44	49	36	46	39
500		1350– 5400	2700	49	34	40	42	51	38	44	37
600		1512– 6048	3240	48	33	39	41	52	40	42	35
400	400	1512– 6048	2880	55	38	46	48	56	41	48	41
500		1656– 6624	3600	52	36	43	45	55	41	46	39
600		1836– 7344	4320	51	34	42	44	53	39	44	37
500	500	2160– 8640	4500	55	39	46	48	53	40	49	42
600		2034– 9216	5400	54	37	45	47	57	41	47	40
600	600	3024–12096	6480	56	40	47	49	57	42	49	42

Definities

Ṁ = Luchthoeveelheid in m³/h bij 5 m/s

Δp_{st} = Statisch drukverschil in Pa

v = Luchtsnelheid in m/s

L_{pA} in dB(A) Geluiddruk (re 20 µPa) van het stromingsgeluid, A-gewogen, rekening gehouden met reflectie- en systeemdemping

L_{pA1} in dB(A) Geluiddruk (re 20 µPa) van het stromingsgeluid, met demper, A-gewogen, rekening gehouden met systeemdemping

L_{pA2} in dB(A) Geluiddruk (re 20 µPa) van het afgestraalde geluid, A-gewogen, rekening gehouden met systeemdemping

L_{pA3} in dB(A) Geluiddruk (re 20 µPa) van het afgestraalde geluid met ommanteling, A-gewogen, rekening gehouden met systeemdemping

Bestelsleutel

Type
luchthoeveelheidsregelaar
met ommanteling

EN
END

EN

400 x 200

B x H

B50

Als optie met
setpointverstelling

Ṁ_{min} - Ṁ_{max}

servomotor
zie Prijslijst

Uitvoering met steektuiten (standaard)

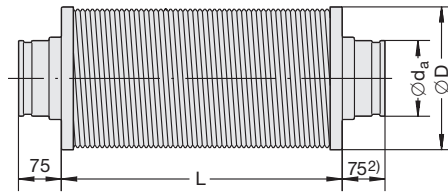

Maattabel (mm)					
NW	Aan- stroom oppervlak (m ²)	Ø d _a (mm)	Ø d _s (mm)	Isolatie-dikte	
				25 mm ØD (mm)	50 mm ØD (mm)
80	0,005	79	80	135	191
100	0,008	99	100	160	211
125	0,012	124	125	191	235
160	0,020	159	160	221	271
200	0,031	199	200	261	311
250	0,050	249	250	311	366
315	0,079	314	315	376	476
400	0,126	399	400	461	511

CA

CF

CA100; isolatiedikte = 100 mm

CF050.../CS050; isolatiedikte = 50 mm

Tussenschakeldemping (dB) bij L = 500 mm								
NW	f _{m, okt.} (Hz)							
	63	125	250	500	1k	2k	4k	8k
100	4	9	12	18	35	33	26	14
125	4	7	10	17	31	26	19	11
160	3	6	9	15	28	20	13	8
200	3	5	8	15	25	16	9	7
250	2	4	7	14	21	13	6	5
315	2	3	6	13	18	10	4	4
400	1	3	6	12	17	8	3	3

Tussenschakeldemping (dB) bij L = 500 mm								
NW	f _{m, okt.} (Hz)							
	63	125	250	500	1k	2k	4k	8k
80	4	5	11	20	30	27	16	12
100	3	4	9	17	24	21	12	10
125	2	3	7	14	20	16	11	9
160	2	2	6	12	17	14	8	6
200	1	2	5	12	16	11	6	5
250	1	2	4	12	15	8	5	4
315	1	1	3	9	12	6	4	3
400	1	1	3	7	9	6	4	3

Tussenschakeldemping (dB) bij L = 1500 mm								
NW	f _{m, okt.} (Hz)							
	63	125	250	500	1k	2k	4k	8k
250	4	11	21	37	41	27	15	12
315	3	9	18	34	35	21	10	9
400	3	7	16	32	31	16	7	7
450	2	6	15	31	29	14	6	6
500	2	6	14	30	27	13	5	6
560	2	5	13	29	25	11	4	5
630	2	5	12	28	23	10	4	4
710	2	5	11	27	22	9	3	4
800	2	4	11	26	20	8	2	3

Tussenschakeldemping (dB) bij L = 1500 mm								
NW	f _{m, okt.} (Hz)							
	63	125	250	500	1k	2k	4k	8k
80	11	14	33	48	50	50	47	37
100	10	11	27	44	50	50	37	30
125	7	9	21	41	50	46	33	27
160	5	7	17	37	48	42	24	19
200	4	6	14	37	48	34	18	15
250	3	5	11	35	45	25	14	11
315	2	4	10	26	35	19	12	10
400	2	4	9	20	26	17	11	8

Definities

f_{m, okt.} (Hz) = Oktaaf-middenfrequentie

Bestelsleutel

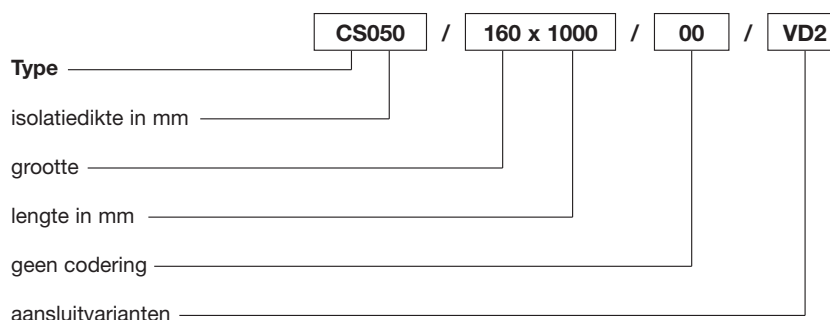

000 = steekaansluiting
VD2 = lipafdichting aan beide zijden

1) Isolatie-dikte 25 en 50 mm mogelijk (ontbreekt de isolatie-dikte bij de bestel-codering, dan wordt standaard 50 mm uitgeleverd)



Uitvoering met steektuiten (standaard)

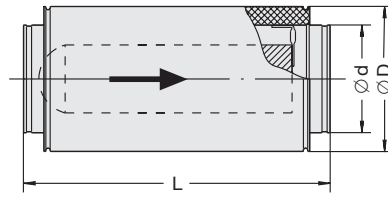

Isolatie dikte 50 mm: $\varnothing D = \varnothing d + 100$ mm
 Isolatie dikte 100 mm: $\varnothing D = \varnothing d + 200$ mm
 1) Lucht dichtheid volgens DIN V 24194 deel 2, Klasse II zonder extra afdichtingen. Leverbaar tot NW 400.

Maattabel (mm)					
NW	Aan- stroom oppervlak (m ²)	Ø d (mm)	Isolatie dikte DIN 24154 deel 1		
			Ø k (mm)	b x s (mm)	Flens- boring
100	0,008	99	132	25 x 3	4
125	0,012	124	157	25 x 3	4
160	0,020	159	192	25 x 4	6
200	0,031	199	233	25 x 4	6
250	0,050	249	283	25 x 4	6
315	0,079	314	352	30 x 4	8
400	0,126	399	438	30 x 4	8
450	0,158	448	488	30 x 4	8
500	0,198	498	538	30 x 4	8
560	0,251	558	600	35 x 4	12
630	0,316	628	670	35 x 4	12
710	0,397	708	750	35 x 4	12
800	0,499	798	840	35 x 4	16
900	0,628	898	940	35 x 4	16
1000	0,785	998	1041	35 x 4	16

CB

CB

CB100; isolatiedikte = 100 mm

Tussenschakeldemping (dB) bij L = 1000 mm								
NW	f _{m, okt.} (Hz)							
	63	125	250	500	1k	2k	4k	8k
250	5	10	17	30	47	50	50	36
315	4	9	15	27	44	45	39	27
400	3	7	13	25	40	38	29	21
450	3	7	12	24	39	35	26	18
500	2	6	12	23	38	33	24	17
560	2	6	11	22	36	31	21	15
630	2	5	11	21	34	29	19	13
710	2	5	10	20	33	27	17	12
800	2	5	9	19	31	25	14	10
900	2	4	9	18	30	23	13	9
1000	2	4	8	17	29	22	12	8

Tussenschakeldemping (dB) bij L = 1500 mm								
NW	f _{m, okt.} (Hz)							
	63	125	250	500	1k	2k	4k	8k
250	7	14	22	41	50	50	50	44
315	7	12	20	37	50	50	50	34
400	6	10	17	33	50	50	40	26
450	5	9	16	31	50	50	36	23
500	5	9	16	30	50	50	33	21
560	4	8	15	30	50	48	29	19
630	4	8	14	29	50	44	26	16
710	4	7	13	28	50	41	23	14
800	3	6	13	26	49	37	20	12
900	3	6	12	24	47	34	17	11
1000	3	6	11	23	45	33	16	10

Totaal drukverlies CB

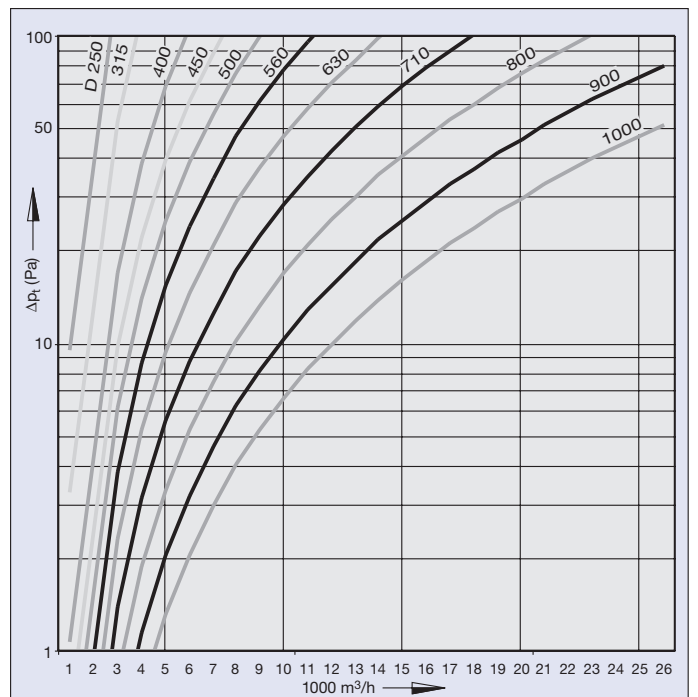

Δpt = Totaal drukverlies in Pa

Definities

f_{m, okt.} (Hz) = Oktaaf-middenfrequentie

Bestelsleutel

Voorbeeld:

Type

isolatiedikte in mm

grootte

lengte in mm



1)

2)

Aansluitvarianten

- 000 = steekverbinding
- VF1 = flenzen aan beide zijden³⁾
- VD2 = lipafdichting aan beide zijden⁴⁾

Tegenflens

- 00 = zonder
- GZ = tweezijdig

1) Bij type CB: Aanstroomkapzijde = luchtintrede zijde
 2) Isolatie dikte 50 mm tot de grootte 400 leverbaar (ontbreekt de bestelcodering, wordt standaard 100 mm geleverd)
 3) Flens aan beide zijden: L-20 mm
 4) Lipafdichting aan beide zijden bij NW 100...400 mogelijk



MSA 200

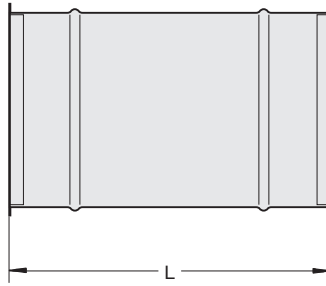

MSA 200

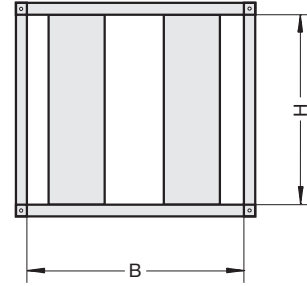

Tussenschakeldemping (dB)								
L (mm)	f_m (Hz)							
	63	125	250	500	1000	2000	4000	8000
500	1	5	12	13	16	12	10	9
1000	4	10	22	22	27	21	13	11
1500	5	13	32	31	37	27	17	14
2000	6	17	42	41	47	33	20	18
2500	8	21	50	48	50	40	23	19
3000	9	25	50	50	50	46	26	19

Combinatie (Breedte/Hoogte) bij Δp_t ca. 50 Pa; Stromingsgeluid maximaal 46 dB(A) per m²

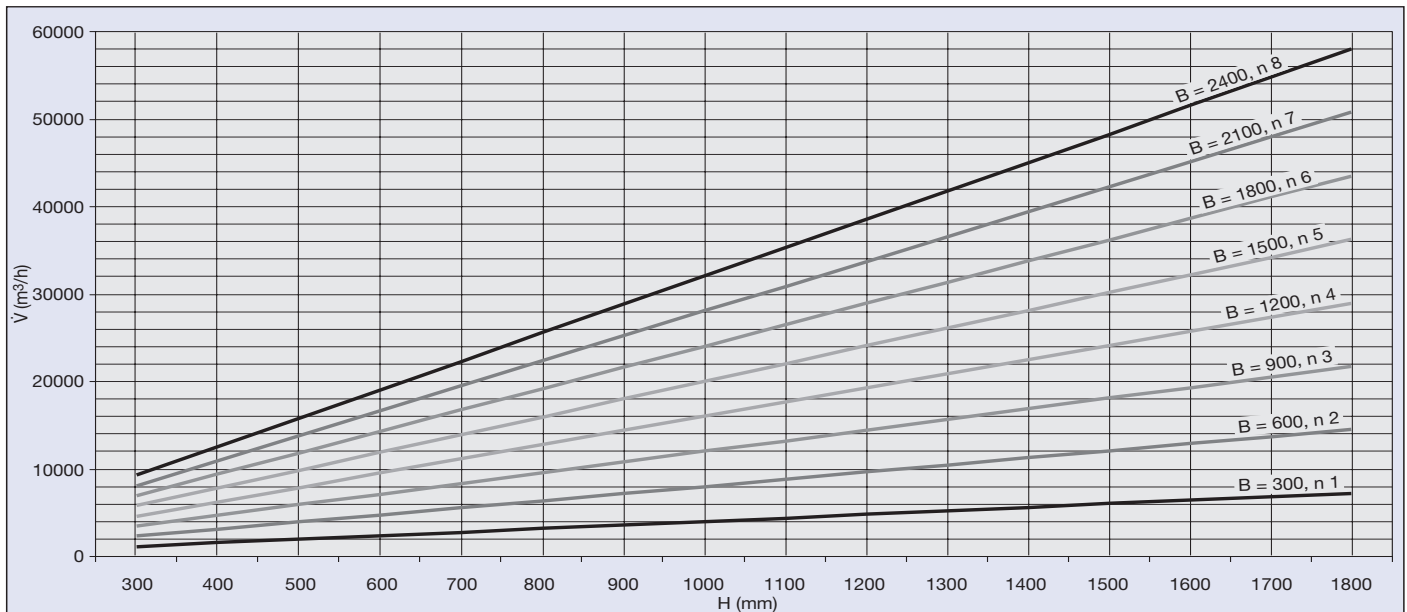

n = Aantal Coulissen

Definities

- f_m (Hz) = Oktaaf-middenfrequentie
- Δp_t = Totaal drukverlies in Pa
- \dot{V} = Luchthoeveelheid in m³/h

Bestelsleutel

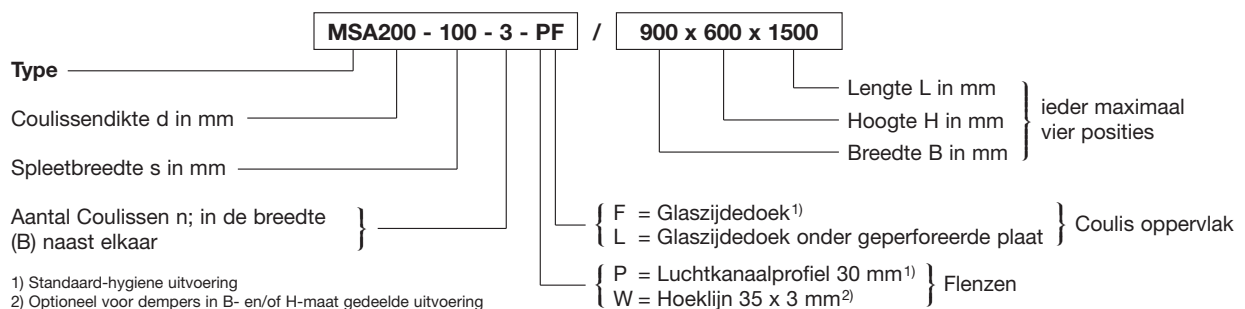

Hoofdkantoor Duitsland

TROX GmbH

Heinrich-Trox-Platz
D-47504 Neukirchen-Vluyn
Telefon +49(0)28 45 / 2 02-0
Telefax +49(0)28 45 / 2 02-2 65
E-Mail trox@trox.de
www.trox.de
www.troxtechnik.com

Contact Nederland

Technisch Bureau Merford BV

Edisonweg 30
NL-4207 HG Gorinchem
Telefoon 0183 / 64 38 00
Telefax 0183 / 62 64 40
e-mail kli@merford.nl
www.trox.nl
www.merford.nl

Dochter-vestigingen

Australië

TROX Australia Pty Ltd

België

S.A. TROX Belgium N.V.

Brazilië

TROX do Brasil Ltda.

Bulgarije

TROX Austria GmbH

China

TROX Air Conditioning Components
(Suzhou) Co., Ltd.

Denemarken

TROX Danmark A/S

Duitsland

FSL GmbH & Co. KG
HESCO Deutschland GmbH

Frankrijk

TROX France Sarl

Hongarije

TROX Austria GmbH

Hongkong

TROX Hong Kong Ltd.

Italië

TROX Italia S.p.A.

Kroatië

TROX Austria GmbH

Maleisië

TROX Malaysia Sdn. Bhd.

Noorwegen

TROX Auranor Norge AS

Oostenrijk

TROX Austria GmbH

Polen

TROX Austria GmbH

Rusland

TROX Klimatechnika

Servië & Montenegro

TROX Austria GmbH

Spanje

TROX España, S.A.

Tjechië

TROX Austria GmbH

Ver. Arabische Emiraten

TROX Middle East L.L.C.

Verenigde Staten

TROX USA, Inc.

Verenigd Koninkrijk

TROX UK Ltd.
TROX AITCS Ltd.

Zuid-Afrika

TROX South Africa (Pty) Ltd

Zweden

TROX Auranor Svenska AB

Zwitserland

TROX HESCO Schweiz AG

Vertegenwoordigingen

Abu Dhabi

Argentinië

Bosnië-Herzegowina

Chili

Cyprus

Egypte

Filipijnen

Finland

Griekenland

Ierland

IJsland

India

Indonesië

Iran

Israël

Jordanië

Korea

Letland

Libanon

Litouwen

Nieuw-Zeeland

Oekraïne

Oman

Pakistan

Portugal

Roemenië

Saoedi-Arabië

Slovenië

Slowakije

Taiwan

Thailand

Turkije

Uruguay

Venezuela

Vietnam

Zimbabwe

Zweden